



ZWEMVIJVER EN VIJVER
INSPIRATIEBRON

PROFESSIONEEL ADVIES VOOR ALLE WATERPROJECTEN



D I S T R I P O N D

TOTAALOPLOSSINGEN

VIJVERCONCEPTEN
AANLEG
WATERDICHT MAKEN
POMPEN
FILTERING
VERLICHTING
WARMTE EN VERDAMPING
VIJVERTOEBEHOREN EN ONDERHOUD
ACCESSOIRES EN TOEBEHOREN
VIJVERONDERHOUD
VISVOER
TUINPRODUCTEN
RIJBODEMS
ONE TOOL ROOF



Foto: Cools Tuinaanleg BV Essen



D I S T R I P O N D

WWW.DISTRIPOND.COM

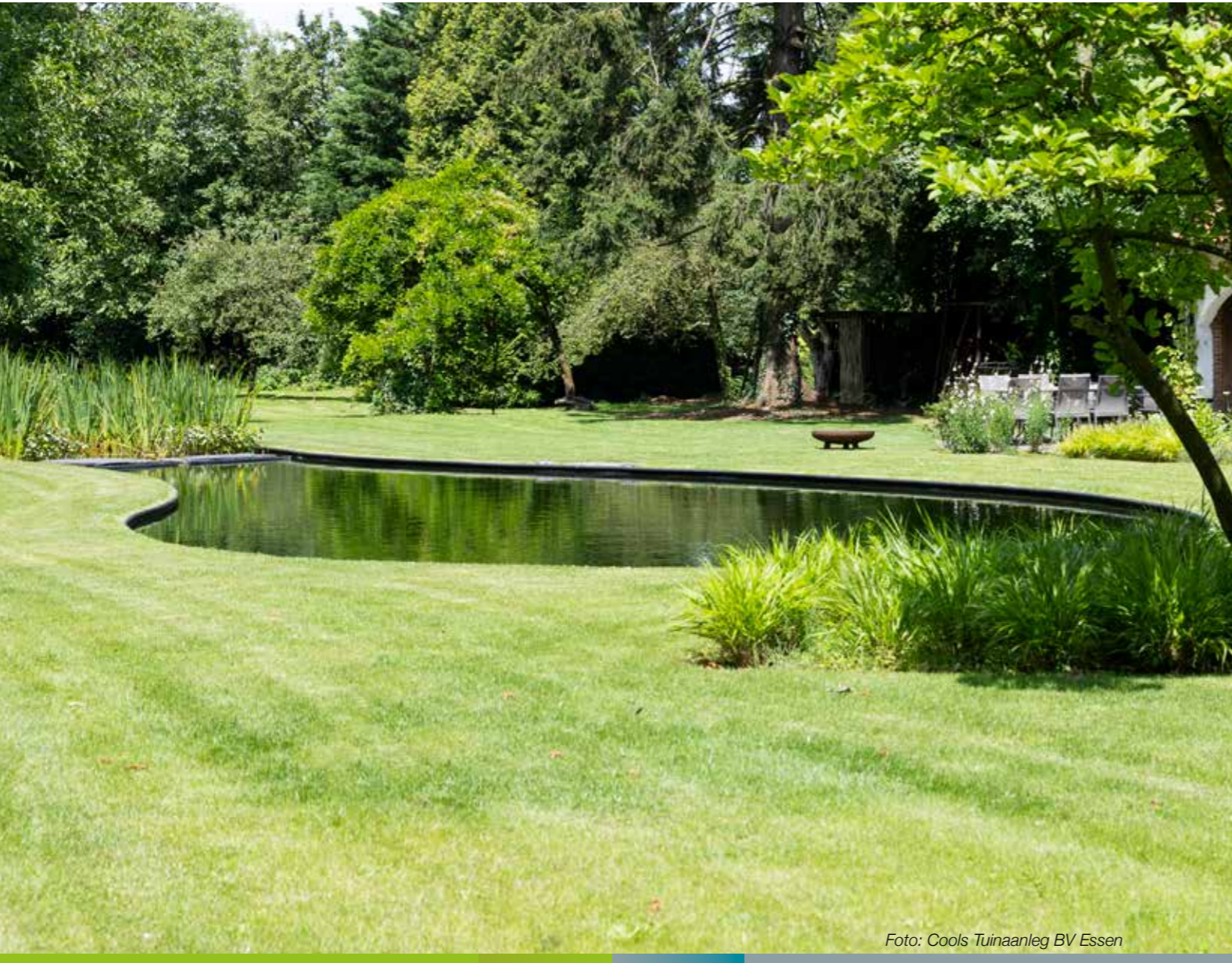
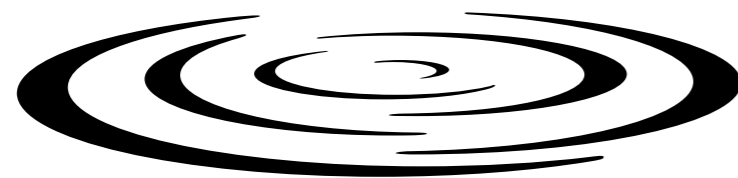

PONDTECHNICS



DISTRIPOND



DISTRIPOND ACADEMY



DISTRIPOND PROJECTS

VOORWOORD

Beste partner,

Kwaliteit herken je aan details. Aan vakmensen die hun materiaal kennen, aan producten die jarenlang meegaan, en aan een service die verder gaat dan een levering. Dat is waar Distri Pond voor staat — al meer dan een kwarteeuw.

We zijn geen gewone leverancier van vijver- en zwemvijvermaterialen. We zijn een kennispartner voor iedereen die water op een duurzame manier wil integreren in de buitenruimte. Van tuinarchitect tot installateur: samen zoeken we naar oplossingen die technisch kloppen én esthetisch overtuigen.

Onze EPDM-folies zijn Europees geproduceerd en staan bekend om hun betrouwbaarheid. Onze pompen combineren kracht met energie-efficiëntie. En onze gerecycleerde tuinmaterialen bewijzen dat duurzaamheid perfect hand in hand kan gaan met kwaliteit.

Maar de echte meerwaarde zit in onze mensen. Projectbegeleiders met technische kennis, accountmanagers met gevoel voor waterbiologie en oog voor detail. Ze denken mee, luisteren naar uw noden en adviseren u. Zo zorgen ze er mee voor dat al uw projecten in balans zijn — letterlijk en figuurlijk.

Onze wereld verandert snel. Klimaat, economie, beschikbaarheid van grondstoffen: niets blijft vanzelfsprekend. Daarom kiezen we resoluut voor flexibiliteit, innovatie en toekomstgericht denken. We investeren in CO₂-neutraliteit tegen 2030, en werken stap voor stap naar een klimaatneutrale keten tegen 2050.

Deze catalogus toont meer dan producten. Ze vertelt ons verhaal: van passie voor water tot engagement voor een leefbare toekomst.

Blijf zeker onze online kanalen volgen voor updates en nieuwe inzichten.

Dank voor uw vertrouwen.
Samen brengen we kwaliteit, natuur en expertise in perfecte harmonie.

HET DISTRIPOND TEAM

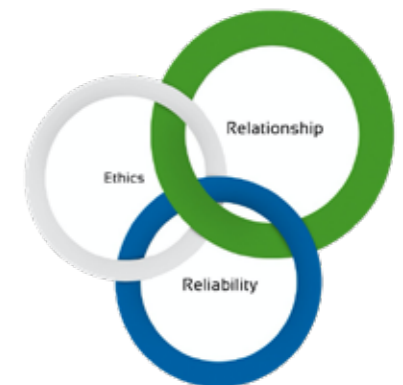

OVER SEALECO

SealEco is onderdeel van de Nordic Waterproofing Group dat deel uitmaakt van de Kingspan Group.

Onze gedreven medewerkers zetten zich dagelijks in om in heel Europa en daarbuiten, optimale waterdichtingsoplossingen te creëren.

SealEco is niet alleen producent en leverancier, maar ook adviseur.

Onze adviserende rol is onlosmakelijk verbonden met onze producten.

Of het nu gaat om nieuwbouw of renovatie, prefab-bouw, zwemvijvers of grootschalige waterbassins: maatwerk is de grootste gemene deler.

Maatwerkoplossingen zijn, naast het uitgekende productassortiment, het onderscheidend vermogen van SealEco.



DISTRIPOND

STERKE VIJVERMERKEN	4
LEGENDE	5
ADVIES	6
OPLEIDING	6
WEBSITE	7
HULP BIJ AANLEG EN INSTALLATIE VAN UW VIJVER	7

VIJVERCONCEPTEN

Natuurlijke zwemvijver downflow	8
Natuurlijke zwemvijver upflow	10
Vijver met meerkamerfilter	12
Koivijver met trommelfilter	14
Siervijver met skimmerfilter en drukfilter	16
Fysicochemisch gereinigd zwembad	18

AANLEG

Drainage	22
Beschermdoek	23
Randafwerking	24
Bevestigingsschroeven	28
Bevestigingsmateriaal EPDM-folie	28
Fonteinbakken	32
Trappen	33
Stalen wanden en opslag tanks	34

WATERDICHT MAKEN

Sealeco EPDM pondliner	39
Sealeco EPDM hulpmaterialen	40
Carlisle EPDM Pondliner	44
Distri Pond Projects	46
Elastoseal EPDM folie	48
Elastoseal 3D folie	50
Elevate Pondgard EPDM folie	52
Elevate Pondgard hulpmaterialen	56
FPO folie	58
PVC folie	60
Topskin L EPDM folie	62

POMPEN

Filterpompen, watervalpompen en fonteinpompen	66
Voorfilters	84
Zelfaanzuigende drukpompen	85
Fonteinkoppen en toebehoren	86
Fonteinsets en beluchters voor grote vijvers	94
Beluchttingspompen, watervalschalen en accessoires	96
Tabel voor watervallen en beeklopen	102

FILTERING

Skimmers	106
Drainconnectoren, multicyclone en accessoires	108
Boogzeven en Pompputten	110
Meerkamerfilters	112
Filters voor specifieke toepassingen	113
Drukfilters	114
Bead, glas en zandfilters	116
UV-c units en vervangonderdelen	117
Filtermaterialen	122

VERLICHTING

Vijververlichting en toebehoren	128
---------------------------------	-----

WARMTE EN VERDAMPING

Automatische bijvulling	138
Warmtepompen	139
Heatcover	141
Afdekzeilen en oprolsystemen	142

VIJVERTOEBEHOREN EN ONDERHOUD

Vijverbehandeling en testapparatuur Aquatic Science	148
Phosphat filterpatroon	154
Schepnetten en toebehoren	156
Vijverstofzuiger en robotstofzuiger	157
Algenwieder en vijverafdeknetten	160
Copper Electrolyzer	161
Vijvermanager Oxymatic en Hydro Pura	162

ACCESSOIRES EN TOEBEHOREN

Foliedoorvoeren	166
Vijverslangen en accessoires	168
Aansluitstukken voor filters en leidingen in PP en rubber	172
Hulpstukken, koppelingen en kranen	174
Lijmkoppelingen	186
Blisters	189
Vijvermanden	194

VISVOER

Visvoerders Aquatic Science	197
-----------------------------	-----

TUINPRODUCTEN

Ecolat afboordingen en ecopics	202
Ecoplanc Edge afboordingen	209
Ecoplanc Connect moestuinbak, gardenbox en onderplaat	210
Compostbakken	214
Tessaflower plantenrek	219
Kitchen Garden	220
Flex Garden	221
Garden Bench	222
Ecoboard plaatmateriaal	223
Antiworteldoek	224
Wortelbegrenzers	225

RIJBODEMS

Rijbodembekleding en vloed	227
----------------------------	-----

EPDM-DAK

One-Tool-Roof™	231
----------------	-----

ALGEMENE INFORMATIE

Algemene info	234
---------------	-----

DISTRI POND

Distri Pond is een totaalleverancier van topkwaliteitsproducten voor de aanleg en het onderhoud van vijvers. Ze zijn te vinden onder hoveniers en liefhebbers van particuliere vijvers. Met een breed en innovatief assortiment en gedegen advies biedt Distri Pond professionele oplossingen voor heldere (zwem)vijvers en wateropslag.

Hoveniers, groenvoorzieners en andere professionals kunnen een beroep doen op Distri Pond Projects, die zorgt voor wateropslag, kostenberekening en uitvoering van projecten op maat.

In de Distri Pond Academy, profiteren professionele klanten van de permanente overdracht van onze deskundigheid op het gebied van waterpartijen en opslagvijvers.

BREED ASSORTIMENT

Distri Pond verdeelt een breed assortiment producten van sterke merken in de wereld van de waterpartijen:

Het merk **Pond Technics** vertegenwoordigt de professionele expertise van Distri Pond in de vorm van innoverende technische oplossingen voor de efficiënte bouw, het gebruik en het onderhoud van waterpartijen en zwemvijvers.

Elevate PondGard is een duurzame EPDM liner, speciaal vervaardigd en gecertificeerd voor toepassingen met waterpartijen. De kwaliteit is bewezen en de levensduur is uitzonderlijk. De fabrieksgarantie van een wereldleider is daar het bewijs van. Een perfecte afwerking is mogelijk met de accessoireproducten van Elevate.

SealEco vijverfolie wordt vervaardigd door SealEco, een Zweedse onderneming die tot de Nordic Waterproofing Group behoort, een van Europa's leidende EPDM membraanfabrikanten met meer dan 50 jaar ervaring.

Messner heeft zich ontwikkeld tot een belangrijke fabrikant van technische producten voor de watertuin, gespecialiseerd op het gebied van pompen. De basistechnologie is van typisch Duitse kwaliteit en wordt voortdurend verbeterd. Duurzaamheid en laag energieverbruik staat centraal bij de pompen van Messner. Het merk wordt aanbevolen door kenners.

Ecoo maakt duurzame en solide producten van gerecycleerd plastic. Ze zijn voor u een ecologische en prijsconcurrerende keuze. Twee kenmerken overheersen: economisch en ecologisch.

Aquatic Science hebben een ruim assortiment visvoer, preventieve en curatieve producten om uw vijver te onderhouden en het hele jaar door van helder water te genieten.



CONTACTGEGEVENS

Distri Pond

Customer Service: 013 61 88 70 - info@distripond.com

Sales managers en merchandisers: neem contact op met onze klantendienst voor de contactgegevens van de verantwoordelijken in uw regio.

Distri Pond Projects: 013 61 88 70 - projects@distripond.com

Distri Pond Sales: 013 61 88 70 - sales@distripond.com



ARTIKEL	ARTIKELOMSCHRIJVING	MINIMALE AFNAME (AFNAME VOLLEDIGE PALLET)
LAT RECHT		
55057	2 m x 14 cm x 1 cm	8(640)

SealEco NV kan niet verantwoordelijk gesteld worden voor eventuele wijzigingen en drukfouten.



ADVIES

Het aanleggen van een vijver vraagt bijzondere aandacht. Een goede ondersteuning – voor zowel expertise als producten – kan voor u het verschil maken!

Voor de realisatie van uw projecten geven wij u graag kwalitatief onderbouwd technisch advies met betrekking tot geschikte filtersystemen, passende capaciteit, plaatsen van doorvoeren, inbouwen van verlichting, gebruik van skimmers, de juiste leidingen en koppelingen. Wat voor ons telt is een perfect heldere (zwem)vijver.

Doe gerust een beroep op onze projectleider die ter plaatse kan komen op uw werf.

OPLEIDING

Wij organiseren op aanvraag commerciële en technische opleidingen voor professionals. Deze opleidingen vinden plaats bij onze klanten/ partners of op onze eigen sites. Onze instructeurs volgen de laatste ontwikkelingen in de wereld van de vijvers en verschaffen u de essentiële kennis over de aanleg, de werking en het onderhoud van vijvers.

De opleidingen kunnen uit verschillende onderdelen bestaan en daardoor in samenspraak doorgaan op meerdere dagen.

U mag rekenen op een doorgedreven theoretische benadering met daarna een praktijkgerichte aanpak.

We leggen de focus op:

- Biologie van de vijver en plantkunde
- Pompen en fontein
- Mechanische en biologische filters
- Water Management Systemen
- Constructie en dimensionering van vijvers
- Wateranalyse en waterbehandeling

Daarnaast worden er nog specifieke praktische opleidingen gegeven voor de assemblage en applicatie van folies.

Meer informatie over onze opleidingen kan u bekomen door een mail te sturen naar: academy@distripod.com



WEBSITE

Distri Pond past zijn website voortdurend aan om zowel professionals als zelfbouwers te voorzien van alle actuele informatie over vijvers!

Surf naar www.distripod.com en ontdek een wereld van informatie over vijvers! Onderwerpen zoals helder water, de meest doeltreffende totaaloplossingen, concrete productinformatie, professioneel advies, inspirerende realisaties en begeleidende video's. Registreer als professional voor nog meer informatie en mogelijkheden.

De particulier, die van vijvers houdt, zal een zoekfunctie vinden voor een betrouwbare aannemer of een verkooppunt. Wij bevorderen de zichtbaarheid van uw bedrijf! Voor meer informatie: raadpleeg uw handelsvertegenwoordiger (zie blz. 4).



HULP BIJ AANLEG EN INSTALLATIE VAN UW VIJVER

Elke dag van het jaar maken onze specialisten een waterlichaam waterdicht. Waterdichtheid is gegarandeerd!

Het team van Distri Pond Projects heeft een ongeëvenaarde expertise in het waterdicht maken van al uw vijvers en opslagbassins. Zij bieden professionals technische bijstand ter plaatse voor de installatie van de Elevate en SealEco EPDM liners, gekleurde FPO liners, het uitwerken van naadverbindingen, buisdoorvoeren, verlichting, hoeken, trappen, enz. Met zoveel jaren van expertise, is geen uitdaging te groot voor onze teams van specialisten. Omdat onze diensten op basis van onderaanneming worden aangeboden, kunt u hen als deel van uw team beschouwen om uw klanten een perfecte afdichting te bieden. Wat meer is, we kunnen ons aanpassen aan uw schema. Indien de waterdichting werd uitgevoerd door de technici van Distri Pond Projects, krijgt uw klant bovendien 10 jaar garantie op de montage.

Wij maken graag een gratis prijsopgave voor het waterdicht maken van uw vijver, opslagvijver, mestbassin, regenwatervijver. Stuur ons gewoon een tekening of schets met de juiste en volledige afmetingen van de waterdicht te maken vijver.

Distri Pond Projects: tel 013 61 88 70
E-mail: projects@distripod.com



NATUURLIJKE ZWEMVIJVER DOWN FLOW

TOTAALOPLOSSING VOOR ZWEMVIJVERS MET WEINIG BELASTING*

Het oudste gebruikte filtersysteem bij zwembadpomp is dat met het downflow-principe. Het zwembadgedeelte en de moeraszone zijn hier van elkaar gescheiden door een tussenwand die onder het waterniveau ligt. Het water stroomt van de zwembadzone, tussen de stapstenen door, de moeraszone in. Hier wordt het water van boven naar beneden biologisch gezuiverd door de planten en een laag met substraat. In de moeraszone kan een zogenaamde drain-connector fungeren als 'hart' van de installatie waaraan de drainagebuizen worden verbonden. De pomp komt erin te staan of wordt ermee verbonden. In het ideale geval ligt de ingang van de moerasbedzone aan de noordoostkant van de zwembadvijver (dan helpen de overheersende zuidwestenwinden de vuildeeltjes naar het moerasbed te brengen). Alle vervuiling blijft in het systeem en wordt er verwerkt door de natuur.

EIGENSCHAPPEN: De filterende plantzone heeft een inhoud van ongeveer 25% van het totale watervolume in het systeem. De ingang ervan ligt best noordoost. Er worden weinig technieken ingezet, daardoor is downflow prijsgunstig. Het energieverbruik is zeer laag en het moerasgedeelte vormt een interessante vijverbiootop. Leuk voor groot en klein. De meest ecologische zwembadvijver. Het systeem vraagt weinig onderhoud. Een nadeel is dat het moeras kan verstopten bij vervuiling uit de omgeving.

AANBEVELINGEN: Men zorgt best voor een rijke en gevarieerde beplanting. Een UVc-straler en zeker een fosfaatfilter beperken de algengroei. Het gebruik van Clinopti Plus zorgt voor een stabiel milieu. Ook een luchtpomp is zeker een plus, zowel voor de biologie als voor het tegengaan van verstopping.

► Bij gebruik van een niet 12V pomp moet deze extern (buiten de vijver) opgesteld worden cf de Arei wetgeving.

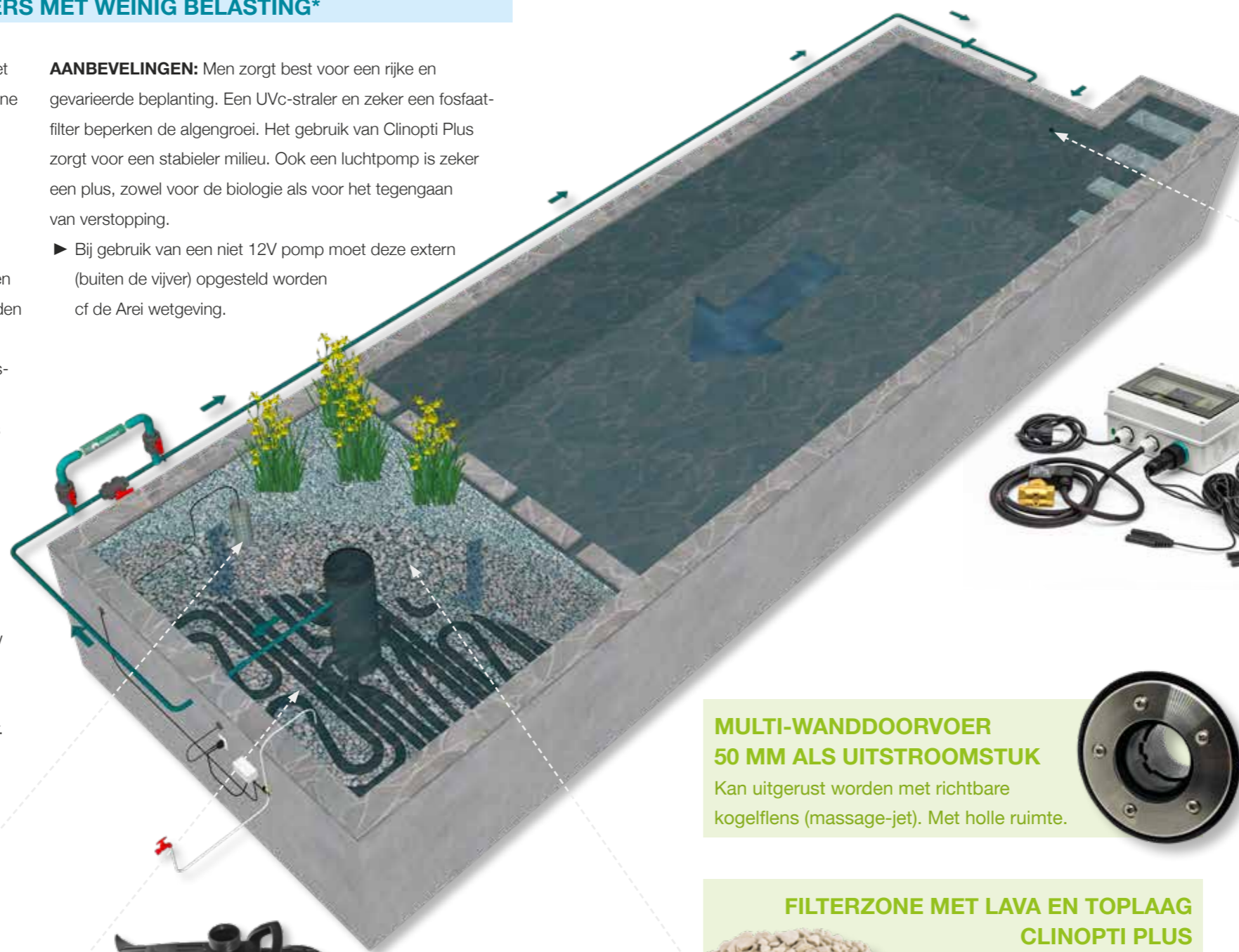

UV CLEAN

Voorkomt zweefalgen in de vijver. Extra bescherming tegen schadelijke organismen. U plaatst deze UV lamp het best in bypass.

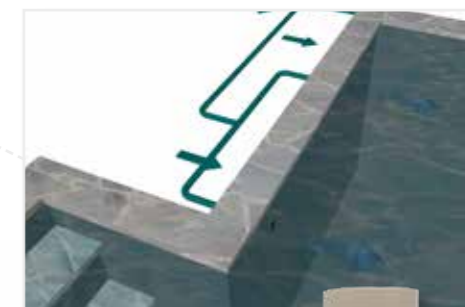

AUTO REFILL

- Beschermt de vijver tegen een te lage waterstand
- Automatisch bijvullen met water uit het waternet
- Snelle detectie van lekkage



MULTI-WANDDOORVOER 50 MM ALS UITSTROOMSTUK

Kan uitgerust worden met richtbare kogelflens (massage-jet). Met holle ruimte.

FILTERZONE MET LAVA EN TOPLAAG CLINOPTI PLUS

Filtret mechanisch en biologisch.



Bij het downflow principe heeft u 3 opties:

- Of u werkt met een drainconnector met 12V pomp
 - Een externe pompput als droogopstelling en dan kan u met een duurzamere 230V pomp werken
 - Of u plaatst een zwembadpomp in technische binnenruimte
- Voor de correcte keuze van de pomp volgens wettelijke bepaling kan u best contact opnemen met de vertegenwoordiger.



Superflow Techno 12V is een pomp met een laag energieverbruik. De stille synchronomotor kan vuildeeltjes tot ongeveer 8 mm aan, waardoor hij geschikt is voor filters en watervallen, maar ook voor kleinere fontein.

DRAINCONNECTOR

Voor aansluiten drainageslang en als controleput voor vijverpomp.

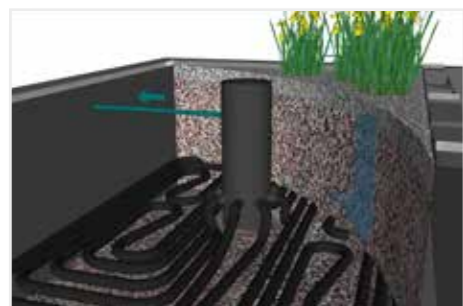

MESSNER MoveEasy

Robuust pomphuis van glasvezelversterkt Noryl

► Voor de correcte keuze van de pomp volgens wettelijke bepaling kan u best contact opnemen met de vertegenwoordiger.



NATUURLIJKE ZWEMVIJVER UPFLOW

TOTAALOPLOSSING VOOR DE MEESTE ZWEMVIJVERS

Het upflow-principe wordt verkozen wanneer men meer vervuiling uit de omgeving verwacht (grote bomen, wegen, industrie) en wanneer men verstopping van het moerasbed wil vermijden. Het belangrijkste verschil met downflow is dat het water in tegenovergestelde richting beweegt. Water stroomt via net onder de boordsteen aangebrachte skimmers de zwemzone uit. Het loopt naar een pompkamer. Daar zorgt een boogzeef voor de verdere filtratie. Een pomp stuurt het water vervolgens van onder naar boven door een laag substraat de moeraszone in. Ten slotte stroomt het gezuiverde water tussen de stapstenen (of via watervalletjes) de zwemzone weer in. Een deel van de vervuiling wordt mechanisch verwijderd uit het systeem, de natuur doet de rest.

EIGENSCHAPPEN: Het upflow-moerasbed maakt ongeveer 20% uit van het totale watervolume in het systeem. De oriëntatie van de plantzone maakt weinig uit en hij mag ook hoger liggen dan het zwemgedeelte. Daardoor leent dit systeem zich erg goed voor hellende terreinen. De kost voor de technieken ligt hier wat hoger dan bij downflow.

Het energieverbruik blijft beperkt en de plantzone vormt een interessante vijverbiotoop. Leuk voor de kinderen en goed voor de natuur. Het moerasbed wordt beschermd tegen vervuiling en zal zeer lang meegaan.

AANBEVELINGEN: De skimmermandjes worden best wekelijks gereinigd en de boogzeef vraagt wat eenvoudig onderhoud zowat iedere drie weken. Een UVc-straler en zeker een fosfaatfilter beperken de algengroei. Het gebruik van Clinopti Plus zorgt voor een stabiel vijvermilieu.



SATELLIETSKIMMER

Ideaal om nauwelijks zichtbaar te plaatsen onder randafwerking.

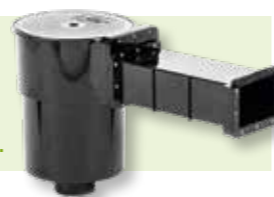

Skimmers verwijderen tot 85% van het oppervlaktevuil voordat het naar de bodem zinkt. Dit betekent dat veel verontreiniging weggehaald wordt alvorens het ontbindt. Skimmen betekent dus vervuiling vermijden. Voorzie voor iedere skimmer liefst een aparte leiding.



PHOSPAT FILTERPATROON

- Verwijdert fosfaat dat duurzaam gebonden wordt
- Tegen draadalg
- Ook geschikt voor aquaria en zwembaden die ontsmet worden met actieve zuurstof



Fosfaten zijn de voornaamste voedselbron voor algen. De grenswaarde van fosfaat ligt rond de 0,03 mg/liter. Bij een geringe stijging kan men overmatige algengroei krijgen. De mogelijke bronnen van fosfaat zijn: visvoer, leidingwater, putwater, gesteente,...

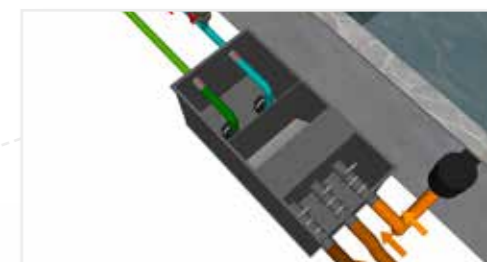

POND SIEVE CHAMBER PRO

Pompkamer met boogzeef. Ideale voorfiltratie voor uw moeras of meerkamerfilter. Voor gravitaire opstelling. Ideaal om te combineren met onze dompel UV

DIRT REMOVER

Voor het aanzuigen van bezinksel onder moerasbed met holle ruimte.



GLASVEZELVERSTERKT ROOSTER

Met daarop Synthetische Filtermat als drager van de filtergesteentes.

MESSNER ECOTEC2 OF MoveEasy VIJVERPOMP

Transporteert vuildeeltjes naar de filter.

- Voor de correcte keuze van de pomp volgens wettelijke bepaling kan u best contact opnemen met de vertegenwoordiger.



DOMPEL UV

De eerste stap in het filterproces zijn mechanische voorfilters. De grove deeltjes zoals van bladeren en voederresten worden gescheiden door een roestvrijstalen zeef. Dit is belangrijk om de belasting van de biologische filtermedia zo laag mogelijk te houden.



VIJVER MET MEERKAMERFILTER

TOTAALOPLOSSING VOOR VIJVERS EN KOIJIJVERS MET HOGE BELASTING

Bij de combinatie meerkamer met moerasbed beweegt het water zijdelings door het filterbed met planten. Het water stroomt via skimmers de vijver uit. Het loopt door een meerkamerfilter. De filterkamers ervan bevatten verschillende filtermedia, van grof naar fijn. Onderaan elke kamer bevindt zich een decantatiezone met aftapkraan. Een pomp stuurt het voorgefilterde water vervolgens door de moerasfilterzone met planten.

EIGENSCHAPPEN: Het moerasbed maakt minstens 10% uit van het totale volume van het systeem. De kost voor de technieken ligt hier tussen deze van downflow en upflow. Het energieverbruik blijft beperkt en de plantenziekte vormt ook hier een interessante vijverbiootop. Een groot deel van de vervuiling wordt uit het water gevangen voordat het door het moerasbed stroomt.



STROOMGEFILTERD WATER

Via plantenfilter met Clinopti Plus en vijverplanten. Eindstoffen van de biologische afbraak worden verbruikt door de planten.

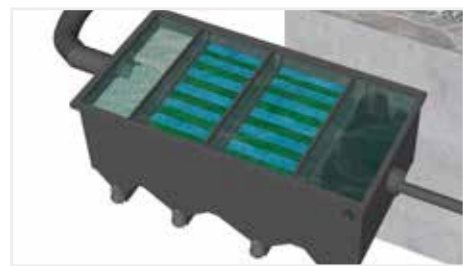

MEERKAMERFILTER MET MATA LA FILTERMATTEN EN CLINOPTI PLUS FILTERMATERIAAL

Meervoudige mechanische filtering en biologische zuivering d.m.v. Matala soft filtermatten en Clinopti Plus® filtermateriaal. Dit laatste verbetert bovendien de waterkwaliteit en zorgt voor gezonde, snelgroeiende vissen. De meerkamerfilter moet altijd boven het waterniveau gepositioneerd staan.

AANBEVELINGEN: Wekelijks ledigt men de skimmermandjes en zet men de aftapkranen van de meerkamerfilter even open. De filtermedia in de meerkamer reinigt men met 14 dagen tussenpozen, kamer per kamer. Een UVc-straler en zeker een fosfaatfilter beperken de algengroei. Beluchting in plantenziekte en substraatfilter zijn een meerwaarde voor de efficiëntie van de biologische filtering. Het gebruik van Clinopti Plus zorgt voor een stabiel vijvermilieu.

BODEMAFVOER 110 MM

Functionele bodemafvoer voor transport van de zwaardere vuildeeltjes.



Skimmers verwijderen tot 85% van het oppervlaktevuil voordat het naar de bodem zinkt. Dit betekent dat veel verontreiniging weggehaald wordt alvorens het ontbindt. Skimmen betekent dus vervuiling vermijden. Voorzie voor iedere skimmer liefst een aparte leiding.

SATELLIETSKIMMER

Ideaal om nauwelijks zichtbaar te plaatsen onder randafwerking

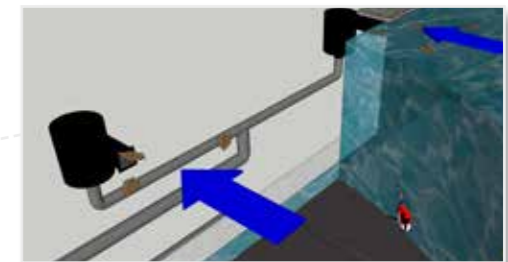
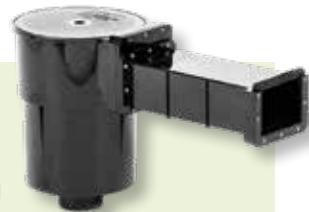

NIROX AMALGAM

- Met amalgaam UV-c lamp
- Goed voor de gezondheid van de vissen
- Gaat zweefalgen tegen
- Met timerfunctie

MESSNER MPF VIJVERPOMP

Transporteert vuildeeltjes naar de filter.

- Voor de correcte keuze van de pomp volgens wettelijke bepaling kan u best contact opnemen met de vertegenwoordiger.

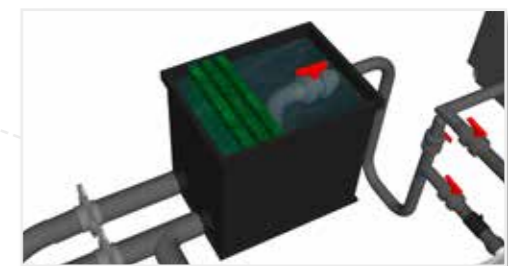

POMPPUT

meer uitleg over pompput: zie pag. 11



KOIVIJVER MET TROMMELFILTER

TOTAALOPLOSSING VOOR KOIVIJVERS EN ANDERE VIJVERS MET HOGE BELASTING

BODEMAFVOER 110 MM

Functionele bodemafvoer voor transport van de zwaardere vuildeeltjes. U kan deze bodemafvoer 110 MM best combineren met het inzetstuk voor bodemafvoer.

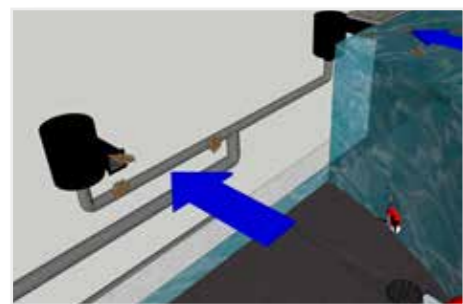

SATELLIETSKIMMER

Ideaal om nauwelijks zichtbaar te plaatsen onder randafwerking

Skimmers verwijderen tot 85% van het oppervlaktevuil voordat het naar de bodem zinkt. Dit betekent dat veel verontreiniging weggehaald wordt alvorens het ontbindt. Skimmen betekent dus vervuiling vermijden. Voorzie voor iedere skimmer liefst een aparte leiding.

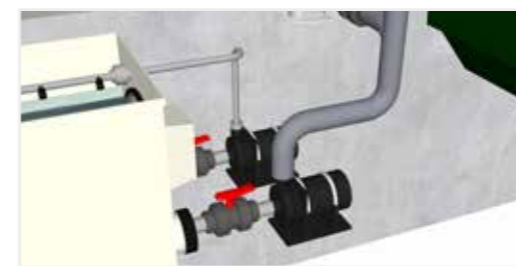

MESSNER ECOTEC2 OF MoveEasy VIJVERPOMP

Transporteert vuildeeltjes naar de filter.

- Voor de correcte keuze van de pomp volgens wettelijke bepaling kan u best contact opnemen met de vertegenwoordiger.

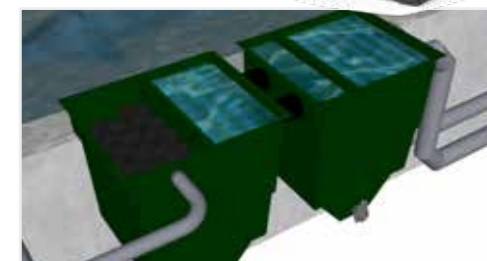

MODULAIRE MEERKAMERFILTER

Gemaakt uit UV- en temperatuursbestendige glasvezelversterkte polyester. Zeer stabiel en weersbestendig. De meerkamerfilter moet altijd boven het waterniveau gepositioneerd staan. Made in Belgium.

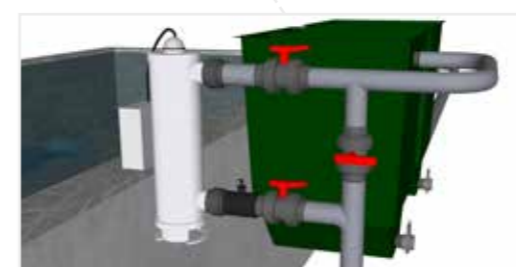

NIROX AMALGAM

- Met amalgaam UV-c lamp
- Met timerfunctie.
- Goed voor de gezondheid van de vissen
- Gaat zweefalgen tegen

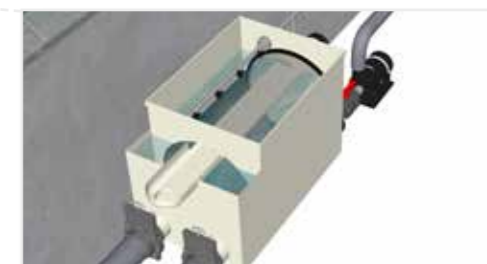

TROMMELFILTER

Geeft de meest fijne filtratie van het vijverwater. Automatische waterdruk-detectie zorgt voor automatische reiniging van het filtratiemembraan. Het onderhoud vermindert aanzienlijk.

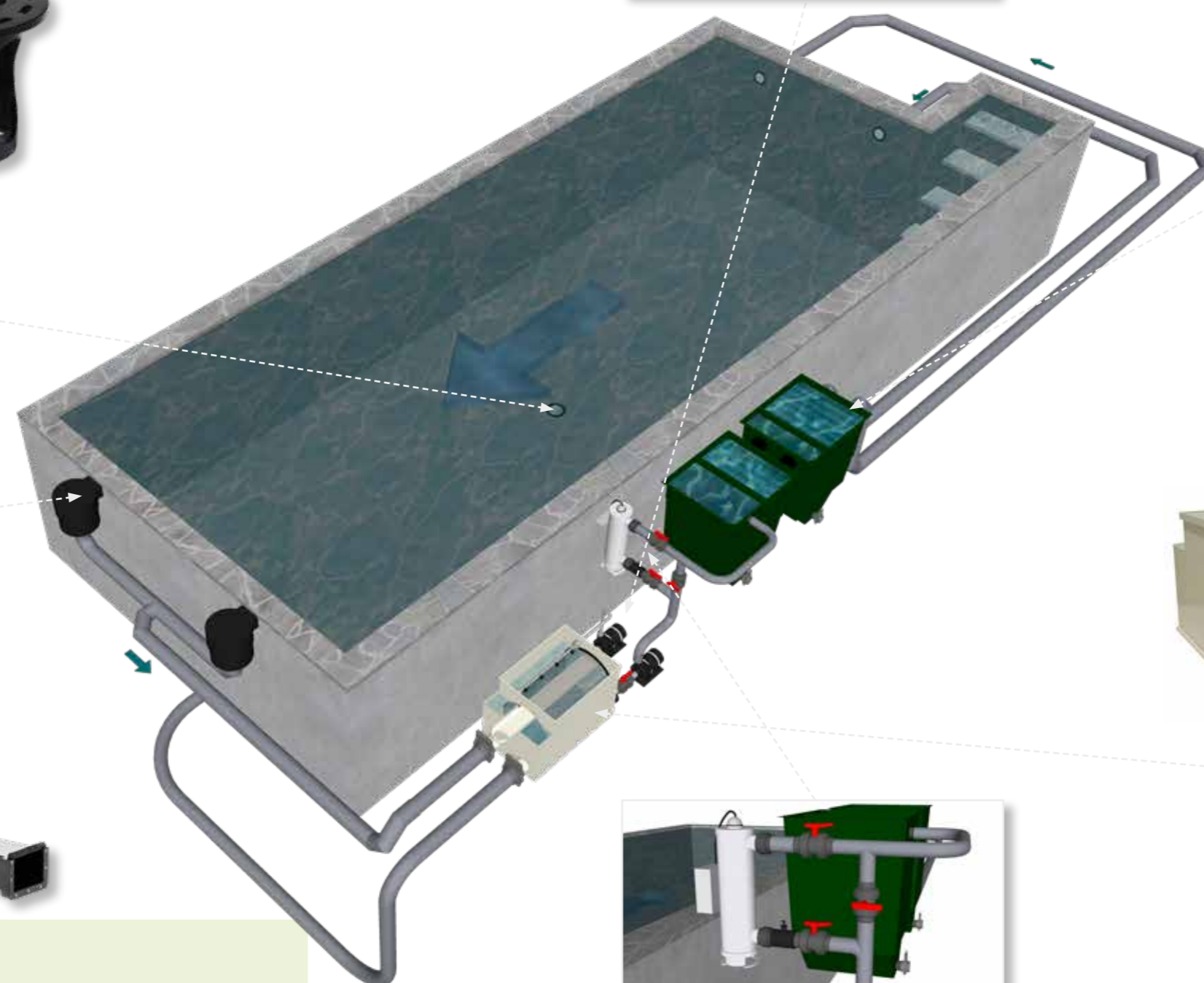

SIERVIJVER MET SKIMMERFILTER EN DRUKFILTER

TOTAALOPLOSSING VOOR SPIEGELVIJVERS, PLANTENVIJVERS EN ANDERE VIJVERS MET LAGE BELASTING

DIKWANDIGE SLANG 40 MM

Zeer elastische PVC vijverslang met harde PVC spiraal en gladde binnenzijde. Ideaal om in te graven.



SKIMMERFILTER

Gaat niet enkel skimmen maar filtert ook via de Matala filtermat. Met ruimte voor de vijverpomp.



MESSNER MPF VIJVERPOMP

Transporteert vuildeeltjes naar de filter.
 ► Voor de correcte keuze van de pomp volgens wettelijke bepaling kan u best contact opnemen met de vertegenwoordiger.

MATALA FILTERMAT

Gemaakt uit gekronkelde strengen polypropyleen. Verlaagd verstoppingsrisico.

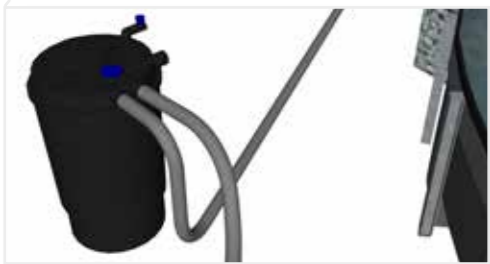
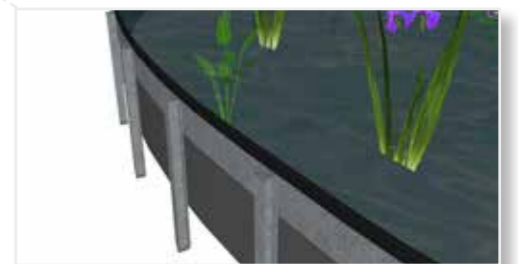

VIVIOPRESS PRO DRUKFILTER

Eenvoudig te installeren en te onderhouden. Met uitwendige reinigingshendel. Voorzien van een geïntegreerde UV-c straler.



Bij plantenvijvers worden best verschillende dieptezones voorzien.

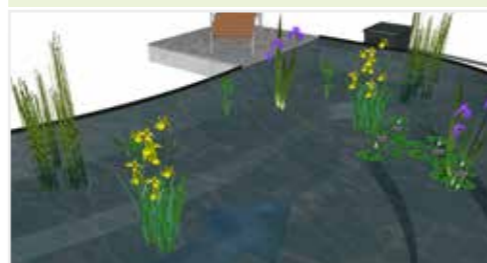

RANDAFWERKING

Duurzame en sterke randafwerking uit gerecycleerd plastic. Licht hanteerbaar, onderhoudsvrij en bestand tegen water en vocht. Een milieubewuste keuze.



FYSICOCHEMISCH GEREINIGD ZWEMBAD

ZWEMBAD MET ZOUTTOEVOEGING

Dit type bad is niet geschikt voor vissen of planten. Er is geen plantenfilter of moeraszone. Het heeft de uitstraling van een traditioneel zwembad, alleen bij de waterzuivering komen er geen chemicaliën aan te pas. Er wordt gebruikt gemaakt van de filtertechniek van een vijver. Het filtersysteem wordt hoofdzakelijk geplaatst in een filterput of schuur, waardoor

deze niet zichtbaar is, maar u er wel gemakkelijk bij kunt voor onderhoud. Een fysicochemisch gereinigd bad heeft een strak uiterlijk. Regelmatige verzorging en onderhoud is noodzakelijk. Doordat een schoonmaakrobot de wanden en bodem schoon kan houden, benadert dit optisch het meest een traditioneel zwembad. Alleen vindt de waterzuivering op een natuurlijke

wijze plaats! Daarnaast kunt u het zwemseizoen gemakkelijk verlengen door gebruik te maken van een warmtepomp. Er wordt zout toegevoegd aan het water. Er is dus ook zoutelektrolyse met vorming van chloor. Hiervoor is een speciale installatie nodig die wel wat meer kost dan

gebruikelijk. Niet gebruiken in combinatie met EPDM of TPO op basis van PP waterdichtingen want die worden aangetast. Bij gebruik van zout of chloor kan u enkel met inox 316 werken. Let op voor het gebruik van accessoires die niet geschikt zijn voor blootstelling aan chloor.

MULTI WANDDOORVOER 50 MM EN 110 MM

De doorvoer van 50 mm wordt gebruikt als instroom water en kan gecombineerd worden met een inoexe flens. De doorvoer van 110 mm met afdekplaatje wordt onderaan in de wand gebruikt als extra aanzuigpunt naast de skimmers.



SATELLIETSKIMMER

Ideaal om nauwelijks zichtbaar te plaatsen onder randafwerking. U kan deze ook combineren met een inoexe flens.



Skimmers verwijderen tot 85% van het oppervlaktevuil voordat het naar de bodem zinkt. Dit betekent dat veel verontreiniging weggehaald wordt alvorens het ontbindt. Skimmen betekent dus vervuiling vermijden. Voorzie voor iedere skimmer liefst een aparte leiding.

BADU ALFA ECOSOFT

Krachtige zelfaanzuigende vijverpomp die uitermate geschikt is voor een dit type bad.

► Voor de correcte keuze van de pomp volgens wettelijke bepaling kan u best contact opnemen met de vertegenwoordiger.



MULTICYCLONE

De MultiCyclone zorgt voor een ongeëvenaarde filtratie en bespaart enorm in het onderhoud van het filtersysteem.



GLASFILTERTON INCLUSIEF 6-WEGKRAAN

Transporteert vuildeeltjes naar de filter. Eenvoudig te installeren. Filtermateriaal eenvoudig te vervangen.



UV-c UNIT VS 25

Hoogwaardige waterbehandeling met uv-stralen.

HYDRO PURA

Maakt het water schoon door middel van hydrolyse.



OXYMATIC

Maakt het water schoon door middel van hydrolyse. Vraag onze adviseur ook naar onze kant en klare Oxyboard waarop alles voorgemonteerd is.





H₂O

Water is de chemische verbinding van twee waterstofatomen en een zuurstofatoom. Water komt in de natuur voor in de drie verschillende hoofdfasen: als vloeistof, als vaste stof en als gas. Bij kamertemperatuur is water een vloeistof zonder specifieke kleur en geur. Al het leven op aarde bestaat grotendeels uit en is afhankelijk van water. Water bedekt 71% van het aardoppervlak.

WATER

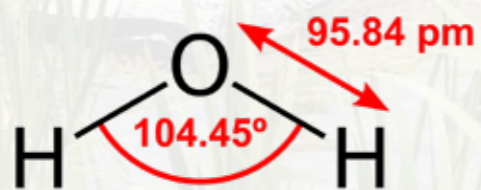

Molecuulmodel van water



AANLEG



DISTRIPOND

DRAINAGE	22
BESCHERMDOEK	23
RANDAFWERKING	24
BEVESTIGINGSSCHROEVEN	28
BEVESTIGINGSMATERIAAL EPDM-FOLIE	28
FONTAINBAKKEN	32
TRAPPEN	33
STALEN WANDEN EN OPSLAGTANKS	34



PLATTE DRAINAGE (PRIJS PER LOPENDE METER)

Voorzie een drain iedere 3 à 4 meter

56746	platte drainage	rol 0,55 x 100 m	100
56745	platte drainage	0,55 x 1 m	1

Contacteer ons voor technische fiche met plaatsingsinstructies.



RONDE DRAINAGE IN PE, NAAKT MET KOMO KIWA KEURING (PRIJS PER LOPENDE METER)

Hoge kwaliteit, voldoet aan de normen en beoordelingsrichtlijnen van KOMO/KIWA, bestand tegen de druk van de gesteentes in het moerasbed

56298	Ø 50 mm	rol 50 m	50
56299	Ø 80 mm	rol 50 m	50

* Het plaatsen van een gas- en waterdrainage onder- en/of rond een vijver of bufferbekken is een verplichting in de plaatsingsvoorschriften van de fabrikanten lining!



T-STUK VOOR DRAINAGE

57205	T-stuk voor drainage	50-50-50 mm	1
57202	T-stuk voor drainage	80-50-80 mm	1
57206	T-stuk voor drainage	80-80-80 mm	1



REDUCTIE VOOR DRAINAGE

56819	reductie voor drainage	80-50 mm	1
-------	------------------------	----------	---



MOF VOOR DRAINAGE

56655	mof voor drainage	50 mm	1
56656	mof voor drainage	80 mm	1



AFSLUITKAP

56470	kap voor drainage	50 mm	1
56471	kap voor drainage	80 mm	1



DRAINAGESET MET DOMPelpOMP EN ACCESSOIRES 1070

56297	buis 400 mm x 2 m met deksel en 2 aansluitingen 50 mm; 1 rol ronde drainage; ø50mm verbindingset; 10 m slang 32 mm dikw.; dompelpomp: 116 liter/minuut	32 mm	1
-------	--	-------	---



PONDTECHNICS

GEOTEXTIEL (PRIJS PER VIERKANTE METER)

52015	87,5 m2/rol 1,75 x 50 m	400 g/m ²	87,5
52016	525 m2/rol 5,25 x 100 m	250 g/m ²	525



EIGENSCHAPPEN GEOTEXTIEL

Artikel	52015	52016	
Statische ponsweerstand	5 kN	3,1 kN	Deze geotextielen worden vervaardigd uit uitgerokken
Dynamische perforatie	9 mm	13 mm	polymeervezels. Dit geeft hen bijzondere eigenschappen.
Treksterkte	30 kN/m	7,8 kN/m	Deze ongeweven geotextielen zijn samengesteld uit continue
Rek bij max. belasting	50/55 %	50/55 %	vezels van 100% polypropyleen. De productie-eenheid heeft
Debiet loodrecht op het vlak	50l/m ² s	70l/m ² s	het attest ISO 9001 en ISO 14001.
Waterdoorlaatbaarheid	50x10 ⁻³ m/s	70x10 ⁻³ m/s	



VOORDELEN

- Zeer hoge weerstand tegen perforatie
- Hoge doorlaatbaarheid
- Grote soepelheid
- Hoge weerstand tegen trekkrachten
- Lange levensduur
- Hoge UV-resistentie
- 100% synthetisch

TOEPASSINGSGBIEDEN

- Bescherming folies
- Grondwerken
- Drainage
- Oeverbescherming



SYNTHETISCH VLIES (PRIJS PER VIERKANTE METER)

Het synthetische vlies is een ecologisch alternatief van het geotextiel dat geproduceerd wordt op basis van gerecycleerde vezels afkomstig uit de tapijten industrie.

52046	40 m2/rol 1 x 40 m	400 g/m ²	40 (1600)
52048	80 m2/rol 2 x 40 m	400 g/m ²	80 (2000)
52049	120 m2/rol 2 x 60 m	280 g/m ²	120 (2400)





Het DISTRI POND randafwerkingsassortiment omvat duurzame en sterke producten uit gerecycleerde kunststof. Ze geven het plastic afval een tweede leven. Met deze producten maakt u een milieu- en prijsbewuste keuze. Ze vergen geen onderhoud, zijn bestand tegen water en vocht en hebben een lange levensduur.

SNELLE EN EENVOUDIGE PLAATSING

VOORDELEN

- Een mooie afboording voor gazon, tuinpad, border, moestuin en vijverrand
- Eenvoudige en snelle installatie
- Recht of buigzaam: ideaal voor zowel natuurlijke als strakke vormen
- Bevestiging d.m.v. paaltjes: hoge stabiliteit verzekerd

100% recycled & recyclable	Rot-resistant	Weather-resistant	Easily processed	Maintenance-free	Long-lasting	Harmless
----------------------------	---------------	-------------------	------------------	------------------	--------------	----------



- Klop de paaltjes om de 50 cm verticaal in de grond. Breng hierbij de bovenzijde steeds op dezelfde hoogte.
- Bevestig de lat tegen de paaltjes. De bevestiging kunt u uitvoeren met roestvrijstalen schroeven (2 per paaltje).

DE OPLOSSING

Voor een mooie vijverrand is het belangrijk dat de lat perfect waterpas ligt. Dit bepaalt het maximale waterniveau.

Voor de randafwerking van een vijver gaat u als volgt te werk:

- Bevestig de lat en laat ze 5 cm boven de paaltjes uitsteken.
- Het is aangeraden om oneffenheden weg te werken met stabilisé.
- Leg een beschermvlies in de vijver en over de boord van de lat. Dit vlies beschermt de vijverfolie tegen wrijving en scherpe voorwerpen in de ondergrond.
- Leg vervolgens de vijverfolie ook over de boord van de lat en werk deze mooi af aan de buitenzijde.
- Het resultaat is een degelijk afgewerkte en nauwelijks zichtbare vijverrand!





Zie www.distribond.com voor de instructievideo van dit product

LAT OPGEROLD* (PRIJS PER LOPENDE METER) BARCODE PER ROL			
55158	zwart	Ecolat rol 12cm x 7mm x 10m	10 (280) *
55157	zwart	Ecolat rol 12cm x 7mm x 25m	25 (375) *
55145	grijs	Ecolat rol 12cm x 7mm x 25m	25 (375) *
55065	grijs	25 m x 14 cm x 0,7 cm	25 (250) *
55066	bruin	25 m x 14 cm x 0,7 cm	25 (250) *
55072	grijs	25 m x 19 cm x 0,7 cm	25 (250) *
55061	grijs	10 m x 14 cm x 0,7 cm	10 (240) *
55062	bruin	10 m x 14 cm x 0,7 cm	10 (240) *
55063	grijs	20 m x 14 cm x 0,7 cm	20 (520) *

* Extra korting bij afname volledige pallet

ECOLAT RECHT* (PRIJS PER LOPENDE METER)			
55055	grijs	1,2 m x 14 cm x 1 cm (4 latten / pakje)	4,8 (384) *
55056	bruin	1,2 m x 14 cm x 1 cm (4 latten / pakje)	4,8 (384) *
55057	grijs	2 m x 14 cm x 1 cm (4 latten / pakje)	8 (640) *
55058	bruin	2 m x 14 cm x 1 cm (4 latten / pakje)	8 (640) *
55059	zwart	2 m x 14 cm x 1 cm (4 latten / pakje)	8(640) *
55054	grijs PRO	2 m x 14 cm x 1,5 cm (4 latten / pakje)	8 (640) *
55068	grijs	2 m x 19 cm x 1 cm (4 latten / pakje)	8 (480) *
55060	grijs	3 m x 14 cm x 1 cm	2 (640) *



ECOPIC H-PROFIEL - PAKKET MET 10 STUKS (PRIJS PER PAK)			
55078	grijs	4 cm x 4 cm x 38 cm	1 (162)
55076	bruin	4 cm x 4 cm x 38 cm	1 (162)
55085	grijs	4 cm x 4 cm x 58 cm	1 (120)



Ecopic H-PROFIEL - PAKKET MET 10 STUKS MET SCHROEVEN MEEGELEVERD (PRIJS PER PAK)			
55079	grijs	4 cm x 4 cm x 38 cm	1 (150)
55077	bruin	4 cm x 4 cm x 38 cm	1 (150)

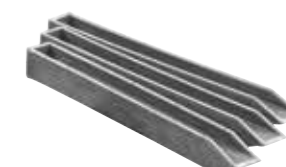

ECOPIC H-PROFIEL - ONVERPAKT OP PALLET			
55081	grijs	4 cm x 4 cm x 38 cm	960
55082	bruin	4 cm x 4 cm x 38 cm	960
55086	grijs	4 cm x 4 cm x 58 cm	560

ECOPIC VOL - PAKJES VAN 10 STUKS*			
55083	grijs	4 cm x 4 cm x 45 cm	1(120) pakket met tien stuks
55084	grijs	4 cm x 4 cm x 45 cm	1000 pallet met 1000 stuks



* Uitlopend en wordt vervangen door de versie van 8 stuks.

ECOPIC VOL - PAKJES VAN 8 STUKS*			
55083	grijs	4 cm x 4 cm x 45 cm	1(72) pakket met 8 stuks
55088	grijs	4 cm x 4cm x 60 cm	1(72) pakket met 8 stuks

* Per 8 stuks pas beschikbaar als de versie met 10 stuks uitverkocht is.

Voor uitgebreid assortiment Ecoo zie catalogus achteraan vanaf pagina 200.

BEVESTIGINGSSCHROEVEN



SCHROEF (PRIJS PER DOOS)

52018		inox 4,5 x 50 mm	1
-------	--	---------------------	---



SPECIALE HARDE SCHROEF (PRIJS PER DOOS)

52019		inox 4,5 x 50 mm	1
-------	--	---------------------	---



BIT

52000		bit voor hardhoutvijs	1 (10)
-------	--	--------------------------	--------

AFWERKINGSSTRIP



AFWERKINGSSTRIP (PRIJS PER LOPENDE METER)

Soepele strip om over de folie te plaatsen. Deze klemstrip is louter esthetisch bedoeld en vervangt het ballasten/lijmen van de folie niet. Geschikt voor Ecolat 0,7 cm en 1 cm.

52118	0,7 mm afwerkingsstrip	rol 25 m	25 (100)
-------	------------------------	----------	----------

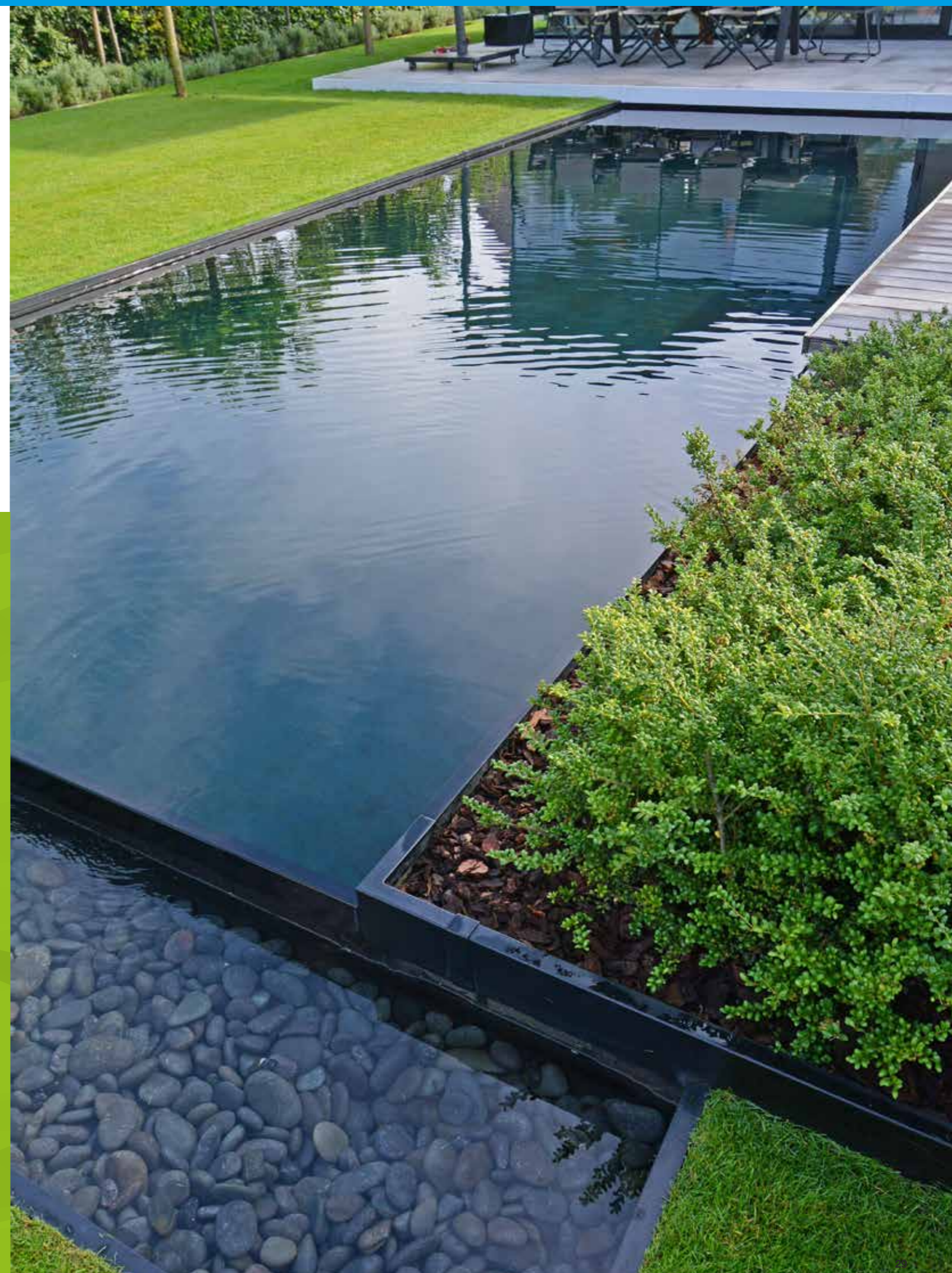

SLAGVIJS INOX MET PLUG

52043	doos	100 stuks inox	1
-------	------	----------------	---

KUNSTSTOF LAT OM EPDM FOLIE MECHANISCH TE BEVESTIGEN TEGEN BIJV. MUREN (PRIJS PER M)

Lat bevestigen door elke 20 cm een slagvijs te plaatsen

56494		2 m x 3 cm x 0,6 cm	5
-------	--	---------------------	---

RVS LAT OM EPDM FOLIE MECHANISCH TE BEVESTIGEN TEGEN BIJV. MUREN (PRIJS PER M)

Lat is voorgeboord om de 10 cm Ø 6 mm

56499		2 m x 2 cm x 0,3 cm	5
-------	--	---------------------	---

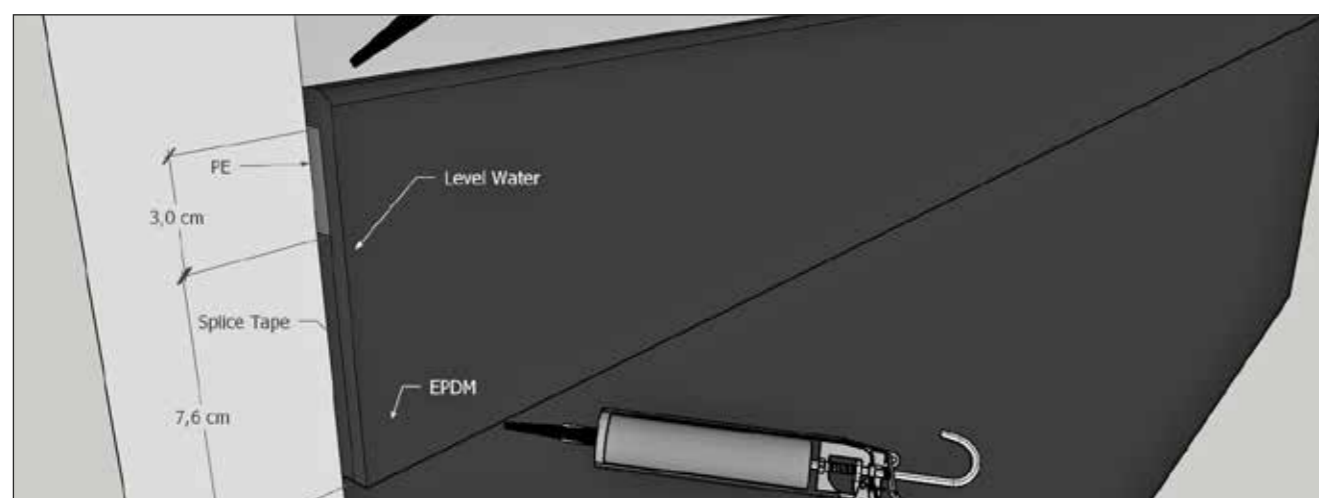
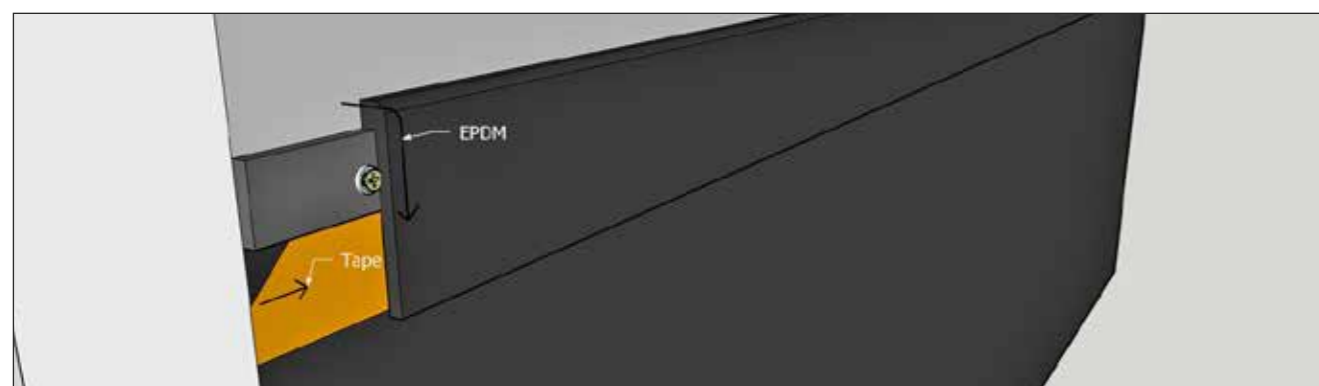
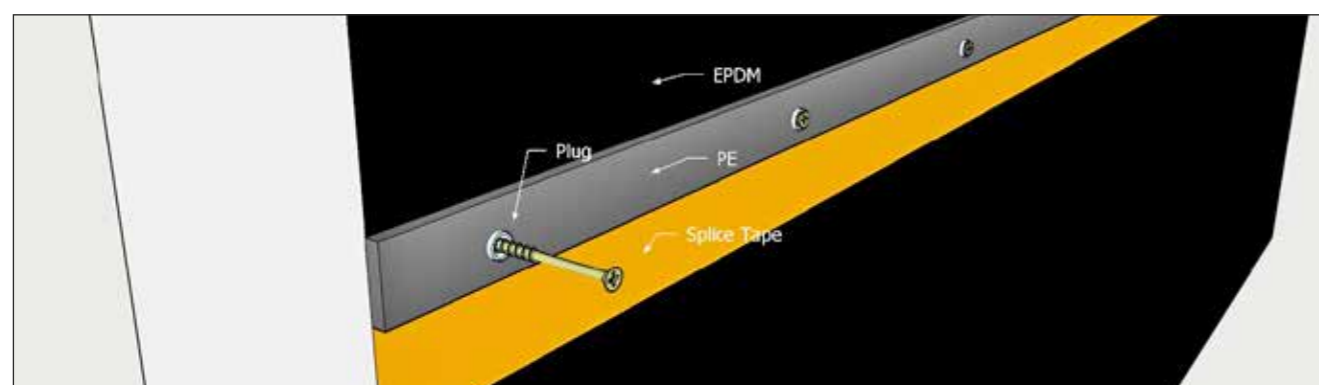

GARDLINER STAALLIGHT

Een duurzaam en buigbaar metalen kantopsluitingssysteem als blijvende afboording/afgrenzing tussen beplante en vegetatievrije zones en verhardingen in een tuin of park.

Met de aardnagels en de bevestigingselementen worden de profielen van verzinkt staal in de volle grond bevestigd.

Het verbindingselement dient als aardnagelhouder en verbindt de losse profielen met elkaar.

Er zitten 2 aardnagels / bevestigingselementen per meter profiel. De Gardliner Staallight bestaat in 3 hoogtes: 110 mm, 160 mm en 210 mm.

Scherpe bochten
Inclusief verdeckte aardnagels & aardnagelbevestiging

Hoogtes van
110, 160 en 210 mm



GARDLINER® KANTOPSLUITINGSPROFIEL TYPE STAALLIGHT

GARDLINER® Staallight 110V Kantopsluitingsprofiel incl. 40 aardnagels en bevestigingselementen	200 cm x 0,3 cm x 11 cm
GARDLINER® Staallight 160V Kantopsluitingsprofiel incl. 40 aardnagels en bevestigingselementen	200 cm x 0,3 cm x 16 cm
GARDLINER® Staallight 210V Kantopsluitingsprofiel incl. 40 aardnagels en bevestigingselementen	200 cm x 0,3 cm x 21 cm
GARDLINER® Staallight 110VH Kantopsluitingsprofiel incl. 20 perkverhogingselementen	200 cm x 0,3 cm x 11 cm
GARDLINER® Staallight 160VH Kantopsluitingsprofiel incl. 20 perkverhogingselementen	200 cm x 0,3 cm x 16 cm
GARDLINER® Staallight 210VH Kantopsluitingsprofiel incl. 20 perkverhogingselementen	200 cm x 0,3 cm x 21 cm

Te bestellen in veelvouden van 20 M

GARDLINER® KANTOPSLUITINGSPROFIEL TYPE VERZINKT STAAL (CA. 4 MM DIK)

GARDLINER® Staal 100/4V Kantopsluitingsprofiel	200 cm x 0,4 cm x 10 cm
GARDLINER® Staal 150/4V Kantopsluitingsprofiel	200 cm x 0,4 cm x 15 cm
GARDLINER® Staal 200/4V Kantopsluitingsprofiel	200 cm x 0,4 cm x 20 cm
GARDLINER® Staal 250/4V Kantopsluitingsprofiel	200 cm x 0,4 cm x 25 cm

Op aanvraag - langere leveringstermijn - Vraag gerust onze infofiche op

GARDLINER® KANTOPSLUITINGSPROFIEL TYPE CORTEN STAAL (CA. 4 MM DIK)

GARDLINER® Corten Staal 100/4C Kantopsluitingsprofiel	200 cm x 0,4 cm x 10 cm
GARDLINER® Corten Staal 150/4C Kantopsluitingsprofiel	200 cm x 0,4 cm x 15 cm
GARDLINER® Corten Staal 200/4C Kantopsluitingsprofiel	200 cm x 0,4 cm x 20 cm
GARDLINER® Corten Staal 250/4C Kantopsluitingsprofiel	200 cm x 0,4 cm x 25 cm

Op aanvraag - langere leveringstermijn - Vraag gerust onze infofiche op

TOEBEHOREN GARDLINER® STAAL TYPE VERZINKT EN CORTEN

GARDLINER® Staal Funderingsschoen Standaard	20 cm x 0,3 cm x 18 cm	per stuk
GARDLINER® Staal Funderingsschoen Dak	20 cm x 0,3 cm x 10,5 cm	per stuk
GARDLINER® Staal SV 40 Verbindingsstuk	per stuk	

Op aanvraag - langere leveringstermijn - Vraag gerust onze infofiche op

VIERKANTE AFDEKPLAAT*				
56047	voor type 56414	100 x 100 cm	1	Alternatief 57789 100x100 cm
56048	voor type 56415	120 x 120 cm	1	Alternatief 57790 120x120 cm
56049	voor type 56416	150 x 150 cm	1	Alternatief 57791 150x150 cm

* Afmetingen zijn buitenmaten
Assortiment gaat wijzigen. Vraag gerust ons actueel overzicht op met de juiste prijzen en afmetingen.

RONDE AFDEKPLAAT*				
56045	voor type 56412/56878	Ø 66 cm	1	Alternatief 57785 66 cm
56046	voor type 3/56880/56879	Ø 90 cm	1	Alternatief 57786 85 cm
56042	voor type 9/56875/56876	Ø 120 cm	1	Alternatief 57787 125 cm
56043	voor type 56410	Ø 150 cm	1	Alternatief 57788 150 cm

* Afmetingen zijn buitenmaten
Assortiment gaat wijzigen. Vraag gerust ons actueel overzicht op met de juiste prijzen en afmetingen.

RONDE BAK*				
56412	Ø 66 x 33 cm	95 l	1	Alternatief 57778 66x32 cm
56413 (1)	Ø 90 x d 33 cm	180 l	1	Alternatief 57779 85x35 cm
56409 (1)	Ø 120 x d 33 cm	280 l	1	Alternatief 57780 125x35 cm
56410 (1)	Ø 150 x d 35 cm	450 l	1	Alternatief 57781 150x35 cm

(1) foto type 56413, 56409 en 56410
* Assortiment gaat wijzigen. Vraag gerust ons actueel overzicht op met de juiste prijzen en afmetingen.

BAK VIERKANT*				
56414	l 100 x b 100 x d 35 cm	200 l	1	Alternatief 57782 100x100x35 cm
56415	l 120 x b 120 x d 35 cm	350 l	1	Alternatief 57783 120x120x35 cm
56416	l 150 x b 150 x d 45 cm	780 l	1	Alternatief 57784 150x150x45 cm

* Assortiment gaat wijzigen. Vraag gerust ons actueel overzicht op met de juiste prijzen en afmetingen.

RONDE KUIP IN PE				
56878	Ø 60 x d 35 cm	90 l	1	
56880	Ø 88 x d 32 cm	150 l	1	
56879	Ø 85 x d 55 cm	230 l	1	
56875	Ø 110 x d 35 cm	275 l	1	
56874	Ø 104 x d 82 cm	500 l	1	
56876	Ø 122 x d 82 cm	750 l	1	
56877	Ø 155 x d 100 cm	1500 l	1	

TRAP POND STEP			
<p>Kant en klare trap in PE, mooi te integreren in een zwembijver. Garandeert een snellere afwerking. Ook nog te installeren als de vijver reeds gevuld is met water. Te gebruiken met natuursteen treden. Ook maatwerk mogelijk. De trap kan gedraaid worden om van de hoogte 1 m te maken. De hoogte van de onderste traprede is 42 cm. De andere trapredes zijn 26 cm hoog.</p>			
57187	4 treden	1 m x 1,20 m x 0,75 m (lxhxb)	1

TRAP POND STEP OP MAAT			
<p>Als de standaard Pond Step niet voldoet voor uw project, kunnen wij een Pond Step op maat aanbieden. Hiervoor hebben wij de volgende gegevens nodig: hoogte, lengte en breedte van de trap, het aantal treden, het hoogteverschil tussen de treden en de breedte van de treden. Zie tekening. Ook ronde (hoek) trappen zijn mogelijk. Levertermijn 3 weken.</p>			
57188	te bepalen	te bepalen	te bepalen

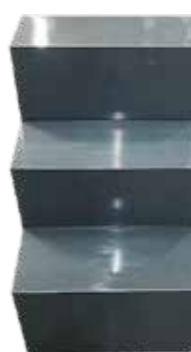
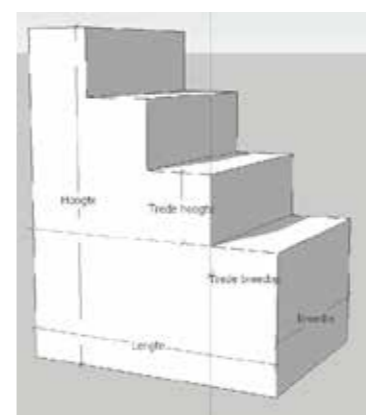

We kunnen de trap ook aanbieden in de kleur antraciet grijs. Deze is ideaal te combineren bij gebruik van een PVC liner en een FPO liner.

INOX LADDER			
57761	3 treden		
57762	4 treden		

Op aanvraag - langere levertermijn

Inhoud pakket:

- 2 ladderleuningen
- 1 pakket met treden (inclusief schroeven)
- 2 plastic stootranden
- Montageset
- Handleiding

Specificaties:

- Max. 120 kg
- Houd de waterkwaliteit in de gaten: maximale hoeveelheid chloor voor inox 304 is 150 mg per liter
- Schoonmaken enkel met een zachte reiniger voor inox en met een zachte doek. Gebruik zeker geen staalwol of zuurhoudende reiniger.



STALEN WANDEN VOOR WATEROPSLAG

Met onze stalen wanden kunt u zelf snel en eenvoudig een stevige constructie maken voor opslag van water. Het staal heeft een dikte van 1 mm en kan doormiddel van bouten in elkaar gezet worden. Indien deze wanden ingegraven worden, is het gebruik van beter corrosiebestendige gecoate platen noodzakelijk. Deze zijn beschikbaar in donkergroen en lichtgrijs.

Uiteraard kunnen wij ook de liners hiervoor leveren. Op maat gemaakt van PVC folie in diverse kleuren of FPP en EPDM in het zwart.

De beschikbare maten vindt u in bijgevoegde tabel.

Informeer naar de mogelijkheden.

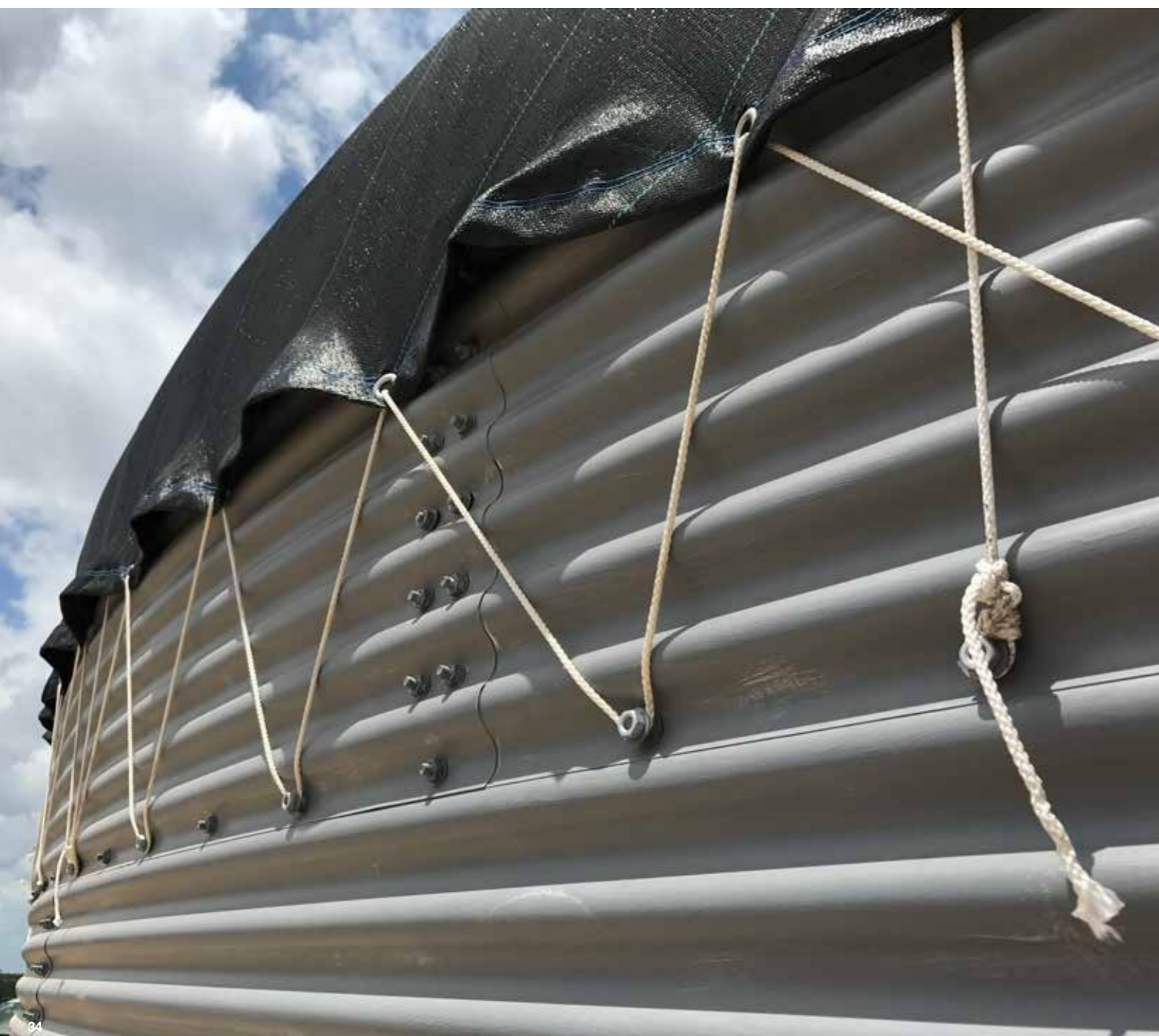

KORT PANEEL

Ref	A	B	C	D	E	F	G	H	
Hoogte	0.85	1.55	2.35	3.1	3.85	4.6	5.35	6.1	
Ø									
(m)	(m ²)	(m ³)	(m ³)	(m ³)	(m ³)	(m ³)	(m ³)	(m ³)	
SP 1	1.35	1	2	3	4	6	7	8	9
SP 2	2.02	3	5	7	10	12	15	17	20
SP 3	2.69	5	9	13	18	22	26	30	35
SP 4	3.36	7	14	21	27	34	41	48	54
SP 5	4.04	11	20	30	39	49	59	68	78
SP 6	4.71	14	27	40	53	67	80	93	106
SP 7	5.38	19	35	53	70	87	104	122	139
SP 8	6.05	24	45	66	88	110	132	154	176
SP 9	6.73	29	55	82	109	136	163	190	217
SP 10	7.40	35	67	99	132	165	197	230	263
SP 11	8.07	42	79	118	157	196	235	274	312
SP 12	8.74	49	93	139	184	230	275	321	367
SP 13	9.42	57	108	161	214	267	319	372	425
SP 14	10.09	66	124	185	245	306	367	427	488
SP 15	10.76	75	141	210	279	348	417	486	555
SP 16	11.43	84	159	237	315	393	471	549	627
SP 17	12.11	94	178	266	353	441	528	615	703
SP 18	12.78	105	199	296	393	491	588	686	783
SP 19	13.45	117	220	328	436	544	652	760	868
SP 20	14.12	129	243	362	481	600	719	838	957
SP 21	14.80	141	266	397	527	658	789	919	
SP 22	15.47	154	291	434	577	719	862	1005	
SP 23	16.14	168	317	472	628	783	939	1094	
SP 24	16.82	182	344	512	681	850	1019		
SP 25	17.49	197	372	554	737	919	1102		
SP 26	18.16	212	401	598	794	991	1188		
SP 27	18.83	228	431	643	854	1066	1278		
SP 28	19.51	245	463	689	916	1143			
SP 29	20.18	262	495	738	981	1224			
SP 30	20.85	280	528	788	1047	1307			
SP 31	21.52	298	563	840	1116	1392			
SP 32	22.20	317	599	893	1187	1481			
SP 33	22.87	337	636	948	1260				
SP 34	23.54	357	674	1004	1335				
SP 35	24.21	378	713	1062	1412				
SP 36	24.89	399	753	1122	1492				
SP 37	25.56	421	794	1184	1574				
SP 38	26.23	443	836	1247	1657				
SP 39	26.90	466	880	1312	1744				
SP 40	27.58	490	924	1378	1832				
SP 41	28.25	514	970	1446	1922				
SP 42	28.92	539	1017	1516					
SP 43	29.59	564	1065	1587					
SP 44	30.27	590	1113	1660					
SP 45	30.94	616	1164	1735					

VOORBEELD 1481 = SP32E

TIPS

- Vijverfolie is het meest gebruikte dichtingsmateriaal om een vijver aan te leggen en dat is begrijpelijk. De aanleg van een folievijver is eenvoudig en wat betreft de vorm heeft men omzeggens onbeperkte mogelijkheden. Zowel de zelfbouwer als de professionele vijveraanleggers werken er graag mee en de prijs is erg gunstig.
- Er zijn verschillende soorten folie en het is van belang een keuze te maken alvorens men begint met het graven van de vijver. De standaardbreedtes verschillen immers naargelang het soort folie en het zijn deze breedtes die de grootte van de vijver mee zullen bepalen.

WATERDICHT MAKEN



DISTRIPOND

SEALECO EPDM PONDLINER	39
SEALECO EPDM HULPMATERIALEN	40
CARLISLE EPDM PONDLINER	44
DISTRIPOND PROJECTS	46
ELASTOSEAL EPDM FOLIE	48
ELASTOSEAL 3D FOLIE	50
ELEVATE PONDGARD EPDM FOLIE	52
ELEVATE PONDGARD HULPMATERIALEN	56
FPO FOLIE	58
PVC FOLIE	60
TOPSKIN L EPDM FOLIE	62



SEALECO EPDM PONDLINER

SealEco EPDM Pondliner is een hoogwaardige vijverfolie die voldoet aan de strengste eisen voor waterprojecten.

Bij SealEco en Distri Pond staan kwaliteit, flexibiliteit en maatwerk centraal.

Met SealEco EPDM Pondliner heeft u meteen de oplossing die al deze troeven combineert.

- Homogeen zwarte folie: perfect aansluitend op SealEco flashing tape
- Strakke afwerking: minder plooiën bij grote oppervlakken
- Onderhoudsvriendelijk: minder glad, dus makkelijker te reinigen

De SealEco EPDM Pondliner is verkrijgbaar op rol, en heeft een dikte van 1,00 mm. Er zijn verschillende breedtes verkrijgbaar. Contacteer ons voor een actueel overzicht.

Uiteraard bieden wij u met ons gekende merk ElastoSeal nog veel meer mogelijkheden waaronder maatwerk in 2D en 3D.



	PRODUCTOMSCHRIJVING	DIKTE	BREEDTE X LENGTE
43164	SealEco EPDM Pondliner	1.00mm	3.36m x 30m
43271	SealEco EPDM Pondliner	1.00mm	3.36m x 60m
43130	SealEco EPDM Pondliner	1.00mm	4.17m x 30m
43273	SealEco EPDM Pondliner	1.00mm	5.02m x 60m
43131	SealEco EPDM Pondliner	1.00mm	5.83m x 30m
43275	SealEco EPDM Pondliner	1.00mm	6.68m x 60m
43132	SealEco EPDM Pondliner	1.00mm	7.49m x 30m
43277	SealEco EPDM Pondliner	1.00mm	8.34m x 60m
43133	SealEco EPDM Pondliner	1.00mm	9.15m x 30m
43279	SealEco EPDM Pondliner	1.00mm	10.00m x 60m
43135	SealEco EPDM Pondliner	1.00mm	12.47m x 30m
43283	SealEco EPDM Pondliner	1.00mm	13.32m x 60m
43171	SealEco EPDM Pondliner	1.00mm	14.98m x 30m
43285	SealEco EPDM Pondliner	1.00mm	14.98m x 60m

*Bovenstaande rolbreedtes zijn ook verkrijgbaar op afsnijding
Ook te combineren met Sealeco lijmp producten en accessoires
Verkrijgbaar op rol, en heeft een dikte van 1,00 mm.*





CLEANING WASH 9700

Reinigingsmiddel, ontvettingsmiddel - hoeveelheid 1 liter per 6 m²

50777	sputbus	0,5l	1(12)
50068	bidon	1l	1(6)

HIGH TACK SINGLE PLY PRIMER

Primer voor voorbehandeling van tape. Hoeveelheid 1 liter per 4 m²

52253	bidon	0,5 L	1
50935	bidon	1l	1(8)
50936	bidon	4l	1

SEAM TAPE

Tweezijdig klevende band om folies te verbinden (steeds voorbehandelen met Cleaning Wash en High Tack Primer). Verzegelen van Seam Tape naden met Sealant 5590 of EPDM KIT Pro.



52366	rol	7,62 cm x 10m	1(12)
50339	rol	7,62 cm x 30,5 m	1(4)

FLASHING TAPE

Eenzijdig klevende band om folies te verbinden (steeds voorbehandelen met Cleaning Wash en High Tack Primer) Verzegelen Flashing Tape naden met Sealant 5590 of EPDM KIT Pro. Deze tape is vervormbaar.



50341	rol	15,2 cm x 30,5 m	1(2)
50122	rol	22,9 cm x 15,25 m	1(2)
50123	rol	30,5 cm x 15,25 m	1
50440	LM	30,5 cm x 1 m	1

COVER TAPE

Ideaal voor verstevigingen en herstellingen (steeds voorbehandelen met Cleaning Wash en High Tack Primer) Verzegelen Cover Tape naden met Sealant 5590 of EPDM KIT Pro. Deze tape is semi vervormbaar.



50102	rol	15,2 cm x 30,5 m	1(2)
50626	rol	30,5 cm x 15,25 m	1

BUISDOORVOER

Rubber buisdoorvoer - steeds voorbehandelen met Cleaning Wash en High Tack Single Ply Primer.



Uit stock leverbaar van 50 mm - 600 mm diameter. Vraag gerust een overzicht op bij onze binnendienst.

CONTACTLIJM 5000

Hoogwaardige lijm om EPDM te verlijmen op beton, hout, metaal of andere ondergronden zonder tolueen. Hoeveelheid 500 g/m² 2 zijde - 250 g/m² per zijde. Aanbrengen op beide zijden.

50049	bidon	0,9 kg/1L	1
50765	bidon	4,2 kg/4,9L	1



SPRAYBOND IN SPUITBUS

Hoogwaardige SBR lijm. Speciaal ontwikkeld voor een snelle en eenvoudige verlijming van EPDM membraan op beton, hout, metaal of andere ondergronden. Hoeveelheid: 750 ml per 1,5 m² (= totaal voor de 2 zijden). Aanbrengen op beide zijden.

50690	E 245 Spraybond	0,75l	1(12)
52053	Trigger pistool voor spuitbus	Ook bruikbaar voor art. 50677	1



SPUITBARE LIJM IN DRUKVAT

Spuitbare lijm om EPDM te kleven op beton, hout, metaal of andere ondergronden. Hoeveelheid: 1 liter per 3 m²

50904	E245 Spraybond	drukvat 22 l	1(24)
50632		5,5 m compressiedarm druvvat	1(10)
50633		lijmpistool druvvat	1(25)
50634		lijmpistool lang druvvat	1(10)
50678		adapter voor reiniging	1
50677	Spraybond cleaner 17	500 ml	1(12)
50853		Mondstuk voor spuitpistool Spraybond	1

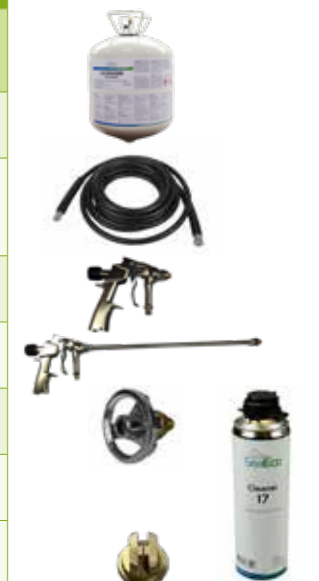

Lever de E245 recycanister na gebruik in bij uw verdeler. Vraag ons zeker de infofiche voor meer uitleg.

SPUITBARE LIJM - P125

Spuitbare lijm om EPDM te kleven op beton, hout, metaal of andere ondergronden. Tolueenvrij. Hoeveelheid: 1 liter per 3 m²

50055	spray contact adhesive	19 kg / 20 l	1
-------	------------------------	--------------	---



AANBEVOLEN COMPRESSOR

- Benodigde druk 8 bar
 - Benodigde debiet 450 l / min
 - Ø Spuitopening: 3 mm
- Verkrijgbaar in de vakhandel voor gereedschap



EPDM SA FLASHING

EU EPDM folie onderaan voorzien van een QuickSeam laag, ideaal voor verstevigingen en herstellingen (steeds voorbehandelen met Cleaning Wash en High Tack Primer)

50905	Rol	45,7 cm x 15 m	1
51110	LM	45,7 cm x 1 m	1

HERSTELKITS*

Inhoud: Flashing tape 200x200MM of 280x280 MM, Cleaning Wash in spuitbus 9700 0.5 L, Primer 0,5 L, Silicone 0.31 L, Sponsje, Combi handroller

52440	herstelkit 1	Los verpakt	12
52441	herstelkit 2	Los verpakt	12

* Artikelen worden los geleverd en niet per doos

SEALANT 5590 + KIT EPDM PRO (52020)

Sterk klevende zwarte pasta om dekstenen te verlijmen op EPDM, en naden waterdicht te verzegelen
Hoeveelheid: 310 ml per 4 lopende meter

52020	Tube	300 ml	1 (15)
50058	Tube	310 ml	1(15)
50680	Tube/worst	600 ml	1(12)
50461	Kitpistool	310 ml	1
50462	Kitpistool	600 ml	1

WATER-BLOCK SEAL

Elevate Water-Block Seal is een pasta die gebruikt wordt voor het realiseren van waterdichte aansluitingen onder invloed van compressie. Het is een grijze niet hardende, kleverig blijvende pasta met een milde geur. Mag na installatie niet blootgesteld blijven.

52055	Tube	300 ml	1
-------	------	--------	---

QUICKSCRUBBER KIT

52031	Bevat 30 pads en 4 handvaten		1
-------	------------------------------	--	---

REINIGINGSSPONSJE

Reinigingssponsje voor het aanbrengen van Quick Prime Plus

52041			1 (100)
-------	--	--	---------

HANDVAT

52040			1 (40)
-------	--	--	--------

LIJMROL

52021	Voor lining bonding adhesive	1
-------	------------------------------	---

BORSTEL

50454	borstel 2" (5 cm)	kunststof	1 (12)
52006	platte borstel (10 cm)		1(12)

ROLLER

		BREEDTE	DIAMETER	
50738	Aandrukrol FTFE	2,8 cm	3,3 cm	1
50464	Aandrukrol silicone	4,5 cm	3,3 cm	1
50465	Aandrukrol silicone	10 cm	5 cm	1
50466	Aandrukrol kogelgelagerd messing	0,6 cm	3 cm	1
52427	Aandrukrol combi silicone/messing	4,5 cm/ 0,6 cm	3,3 cm/ 3 cm	1

EMMER 8 LITER

52008		1
-------	--	---

POETSVODDEN

52218	1pak = 10kg	1
-------	-------------	---

SOLID MARKER WHITE

57104		1 (12)
-------	--	--------



CARLISLE EPDM PONDLINER

Carlisle EPDM Pondliner is een hoogwaardige vijverfolie die voldoet aan de strengste eisen voor waterprojecten.

	PRODUCTOMSCHRIJVING	DIKTE	BREEDTE X LENGTE
39205	Carlisle EPDM Pondliner	1.0mm	3.05m x 30.5m
39207*	Carlisle EPDM Pondliner	1.0mm	3.66m x 30.5m
39210	Carlisle EPDM Pondliner	1.0mm	4.27m x 30.5m
39228	Carlisle EPDM Pondliner	1.0mm	4.27m x 61m
39211*	Carlisle EPDM Pondliner	1.0mm	4.88m x 30.5m
39213	Carlisle EPDM Pondliner	1.0mm	6.10m x 30.5m
39214	Carlisle EPDM Pondliner	1.0mm	6.10m x 61m
39216	Carlisle EPDM Pondliner	1.0mm	7.62m x 30.5m
39217	Carlisle EPDM Pondliner	1.0mm	7.62m x 61m
39220	Carlisle EPDM Pondliner	1.0mm	9.15m x 30.5m
39230	Carlisle EPDM Pondliner	1.0mm	9.15m x 61m
39224	Carlisle EPDM Pondliner	1.0mm	12.19m x 30.5m
39225	Carlisle EPDM Pondliner	1.0mm	12.19m x 61m
39226	Carlisle EPDM Pondliner	1.0mm	15.25m x 30.5m
39227	Carlisle EPDM Pondliner	1.0mm	15.25m x 61m

Bovenstaande rolbreedtes zijn ook verkrijgbaar op afsnijding
Ook te combineren met Sealeco lijmproducten en accessoires
Verkrijgbaar op rol, en heeft een dikte van 1,00 mm.

* Langere levertermijn

CARLISLE RUBBERFOLIE AFGEMETEN (PRIJSAANDUIDING PER M²)

39060	3,05 m breed/lopende meter	3,05 m ² /lm
39064	4,27 m breed/lopende meter	4,27 m ² /lm
39070	6,10 m breed/lopende meter	6,10 m ² /lm
39076	7,62 m breed/lopende meter	7,62 m ² /lm
39077	9,14 m breed/lopende meter	9,14 m ² /lm
39054	12,19 m breed/lopende meter	12,19 m ² /lm
39057	15,24 m breed/lopende meter	15,24 m ² /lm



De hiernaast vermelde afmetingen zijn lichtjes afgerond (vertrekkende van inches)



DISTRI POND PROJECTS & DISTRI POND ACADEMY: UW PARTNERS VOOR EEN GESLAAGD VIJVERPROJECT

De waterdichting van een vijver vraagt bijzondere aandacht. Hiervoor kunt u beroep doen op het plaatsingsteam van Distri Pond Projects. Door met ons mee te werken krijgt u als het ware een opleiding ter plaatse! Onze specialisten garanderen u een perfecte, esthetische afwerking van uw vijver of zwembad.

Via de Distri Pond Academy kunt u uiteraard ook één van onze praktijkgerichte trainingen volgen en u verdiepen in de verwerkingstechnieken van onze folieproducten. Hierover leest u meer op pagina 6.



OM DE TUIN KLAAR TE MAKEN GELDEN DE VOLGENDE VOORWAARDEN:

- De put in een droge toestand brengen en vrij van stenen of andere scherpe voorwerpen
- Als folie en/of vlies wordt gelijmd:
 - de muur dient droog te zijn (evt. muren bovenaan afdekken bij regenweer)
 - de grond aan de buitenzijde van de vijver niet aanvullen voor plaatsing van de folie. Als de grond nat is, komt het water door de muur en kan de lijm niet gespoten worden
 - enkele gewichten voorzien om de folie op de juiste plaats te leggen.
- Als folie en/of vlies niet wordt gelijmd: gewichten voorzien om de folie vast te houden op de rand (minimaal 2 per lopende meter).
- Indien er zich flenzen in de vijver bevinden, deze afplakken zodat ze schoon blijven.
- Buizen en doorvoeren niet in een hoek plaatsen, maar minstens 30 cm van de zijwand en 50 cm uit elkaar. Bij opslagputten minstens 4 meter van de zijkant blijven.
- Skimmermonden en doorvoeren komen gelijk met de bezetting van de vijverwand.
- De bouwplaats dient bereikbaar te zijn met een bestelwagen en aanhangwagen. Zo niet, dient men een kraan of mensen te voorzien om de folie mee ter plaatse te brengen.
- Voer geen activiteiten uit die stof veroorzaken (graafwerkzaamheden en slijpschijf) in de nabije omgeving van werkzaamheden.
- Voorzie steeds een permanente drainage als de grondwaterstand boven het bodemniveau van de vijver kan stijgen.

CHECKLIST



1



2



3



4



5



6



ElastoSeal

- Esthetisch ogende egaal zwarte rubber
- Assemblage vooraf (hot bonding ElastoSeal) of ter plaatse (thermobond)

SealEco EPDM vijver en geomembranen zijn dubbel gelaagd en ontwikkeld voor de waterdichting van vijvers. De folie is bestand tegen UV-licht en extreme temperaturen. Omdat EPDM membranen geen vloeigrens hebben, zijn ze beter bestand tegen zettingen in de grond dan plastomeren. Na uitrek komt de folie terug in zijn oorspronkelijke lengte, vorm en dikte. Onze EPDM folies bevatten geen weekmakers of andere schadelijke additieven die uitgeloozd kunnen worden. Wanneer het membraan correct geplaatst en gebruikt wordt dan zal het in de loop der jaren noch gewicht verliezen, noch bros worden en garant staan voor een heel lange levensduur.

Van de arctische koude tot de hitte van de woestijnen, SealEco EPDM wordt er succesvol toegepast. Wereldwijd zijn er talloze referenties.

De productie is ISO 9001 gecertificeerd en ISO 14001 voor wat betreft de milieuaspecten, een garantie voor een perfect waterdichte vijver, zekerheid voor vele tientallen jaren.

VOORDELEN

- Gedoubleerde niet getakte EPDM folie met textielafdruk
- Bedoeld voor de aanleg van vijvers
- Snelle en eenvoudige installatie
- Verschillende standaardbreedtes beschikbaar en de maximale lengte bedraagt 50 meter
- Instant 100% waterdicht
- Zeer milieuvriendelijk
- Soepel en elastisch
- Bevat geen weekmakers
- Hoge duurzaamheid
- Zeer weersbestendig en dit in alle soorten klimaten
- Nauwelijks enig onderhoud nodig. Eventuele herstellingen kunnen ter plaatse gebeuren
- Getest op wortelwerendheid volgens FLL, ook op de naden!
- Er dient opgelet te worden voor planten met agressieve wortelstokken, bijv. riet, bamboe, lisdodde, zeggesoorten,...

TECHNISCHE INFORMATIE:

- Samenstelling: synthetische EPDM
- Diktes: 0,8 - 1,0 - 1,2 - 1,5 en 2 mm
- Lengte: 50 m
- Standaardbreedtes: 3,36 / 6,68 / 8,34 / 10,00 / 13,32 / 14,98 m
- Gewicht: 1,0 mm = 1,13 kg/m²
- Hardheid: 65 ± 10 °IRH
- Treksterkte: min. 8,0 MPa
- Rek bij breuk: min 300%
- Flexibel en elastisch van -40°C tot +150°C
- Verlenging bij breuk: min. 300%



VOOR



NA

3D FOLIE: SPECIAAL OP UW MAAT GEPREFABRICEEERDE EPDM FOLIE UIT 1 STUK

Deze voorgeassembleerde folie is een interessante oplossing voor niet al te grote vijvers met een strakke en eenvoudige vorm. Een mooi ogende, zwarte folie met een waterdichte garantie. De driedimensionale vorm wordt op voorhand geproduceerd in tweelagige 1,0-1,2 of 1,5 mm dikke Europese EPDM rubberfolie. Het pakket wordt netjes verpakt en met

een duidelijk plannetje afgeleverd. Het uitplooien op de werf kan dus eenvoudig en vlug verlopen, mede dankzij de markeringen op de folie. Voor grotere en ingewikkeldere vijvers raden wij assemblage op de werf aan door de technici van Distri Pond Projects (zie pagina 7).

VOORDELEN

- Professionele uitstraling
- Strak afgewerkte hoeken en weinig plooien
- Eenvoudig en snel te plaatsen
- Tijdbesparend en prijsgunstig

WERKWIJZE

- U bepaalt nauwkeurig de afmetingen van de af te dichten vijver: lengte, breedte, diepte (voor eventuele assistentie kan u steeds terecht bij onze vertegenwoordigers of Customer Service - zie pagina 4)
- Bezorg ons een plan met de exacte afmetingen
- Wij bezorgen u een vrijblijvende offerte
- Levertijd na akkoord van offerte: \pm 15 dagen
- De folie wordt bij u geleverd
- U vouwt de folie open in de vijver
- Onderaan in de hoeken legt u stenen of andere gewichten
- U laat 10 cm water in de vijver lopen
- U trekt de folie aan tegen de wanden
- U laat de vijver vollopen
- De bovenhoeken zijn standaard horizontaal afgewerkt (20 cm)
- U kunt meteen de randafwerking plaatsen

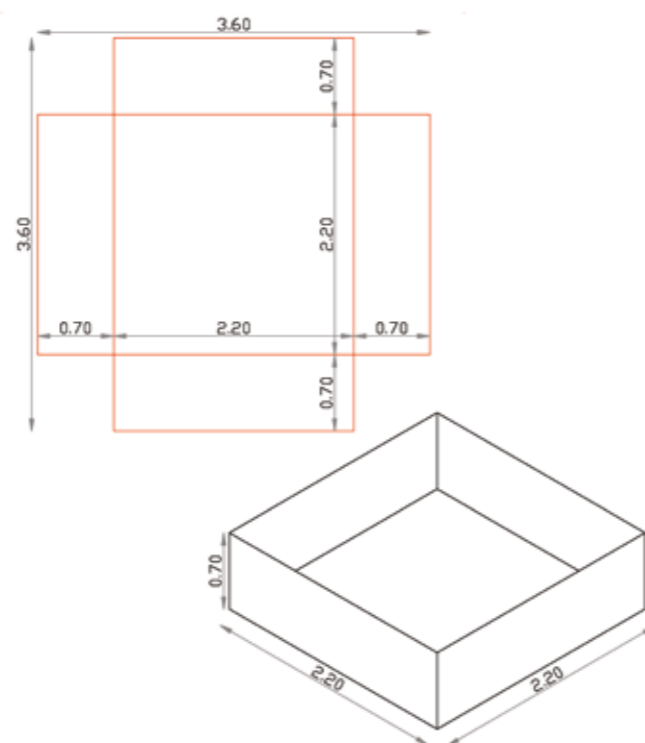

GEMAAKT MET SCANDINAVISCHE FOLIE

Dit is een zeer esthetisch ogende, egaal zwarte kwaliteitsfolie. Het EPDM membraan wordt vervaardigd volgens de Scandinavische normen en waarden ten opzichte van het milieu. Duurzaamheid staat centraal in de ontwikkeling, productie en installatie.

Door het gebruik van thermische lasnaden tijdens de productie komt het vijverwater niet in contact met solventen en lijmen. Een gezonde vijver begint bij een gezonde folie.

OPMETEN EN PLAATSEN

Maatwerk is zeer afhankelijk van een juiste opmeting. U kan hiervoor, indien gewenst, tegen betaling, een beroep doen op onze landmeters, en dit zowel voor grote als kleine projecten.





- Nog steeds de NR 1 vijverfolie
- Meer dan 40 jaar duurzaam genieten van uitzonderlijke kwaliteit

De creatie van een mooie en duurzame vijver begint op de bodem, met de keuze van de juiste vijverfolie. Elevate PondGard™ is de uitverkoren vijverfolie van professionele tuinaannemers en wordt al jaren met succes geplaatst in diverse toepassingen wereldwijd. Met Elevate PondGard EPDM vijverfolie kan uw klant vol vertrouwen voor vele jaren genieten van zijn waterpartij, mét een officieel garantiecertificaat!

EIGENSCHAPPEN EN VOORDELEN ELEVATE PONDGARD EPDM FOLIE

- Specifiek gefabriceerd voor vijvertoepassingen
- Kleur: zwart
- Dikte: 1.02 mm
- Gewicht: 1.17 kg/m²
- Grote vellen uit één stuk: tot 930 m² naadloze folie
- Standaardbreedtes tot 15.25 m
- Lengtes: 30.5 m en 61 m
- Kwalitatief en duurzaam materiaal
- Rekvermogen meer dan 300%
- Koudebuigzaamheid tot -45°C
- Grote soepelheid bij lage temperaturen
- Verdraagt temperatuurschokken tot 250°C
- UV-bestendig
- Ozonbestendig
- Milieuvriendelijk
- Niet schadelijk voor vissen of planten
Deze niet-toxiciteit is gecertificeerd door het Water Research Centre (UK)
- Rotbestendig
- Bestand tegen wortelgroei (DIN 4062) maar niet tegen puntige rhizomen (consulteer de plantenlijst op onze website)
- Bevat geen weekmakers
- Garantiecertificaten
- Zeer geringe chloorbestendigheid

U herkent Elevate PondGard™ EPDM vijverfolie aan de verpakking en de markering op de folie zelf (foto): 'PNDG' duidt op PondGard™.



VOORDELEN VAN VULKANISEREN OP DE WERF

- Efficiënte en gegarandeerde waterdichting
- Perfect op maat gerealiseerd (perfecte hoeken, trappen,...)
- De folie wordt spanningsloos geplaatst: belangrijk voor de levensduur
- Kleven tegen de wanden is mogelijk: nooit meer vouwen in de folie, ook niet bij het leeghalen
- Ook het beschermvlies kan gekleefd worden: nog strakker resultaat en extra zacht bij aanraking
- Uitwerking van allerlei details is mogelijk dankzij speciale vormfolie die ter plaatse uitreageert
- Vormvastheid op lange termijn: details krijgen hun vorm ter plaatse en behouden deze



GARANTIECERTIFICATEN PONDGARD

Uw klant heeft recht op een garantiebewijs bij aankoop van elk stuk Elevate PondGard. Gebreken aan de folie worden gedekt voor een termijn van 10 jaar. Wat betreft UV-bestendigheid bedraagt de garantietermijn 20 jaar.

De werkelijke levensduur van Elevate PondGard bedraagt echter verschillende tientallen jaren. Wanneer de werken uitgevoerd worden door onze medewerkers krijgt men eveneens een garantie van 10 jaar op de verwerking. Registratie gebeurt via onze website op: www.heldervijveren.com/garantiecertificaat.

Het gebruik van chemische middelen, ziektebestrijders en andere specifieke toevoegingen aan (koi)vijvers zijn voor eigen risico. Deze middelen kunnen een negatieve invloed hebben op de eigenschappen van EPDM. Beschadigingen ten gevolge van het gebruik hiervan vallen niet onder garantie.





ELEVATE PONDGARD RUBBERFOLIE (PRIJSAANDUIDING PER M ²)		
39061	3,05 x 30,48 m**	92,96 m ² /rol
39063	3,66 x 30,48 m**	111,48 m ² /rol
39065	4,27 x 30,48 m**	130,06 m ² /rol
39066	4,27 x 60,96 m**	260,13 m ² /rol
39068	4,88 x 30,48 m**	148,64 m ² /rol
39071	6,10 x 30,48 m**	185,81 m ² /rol
39072	6,10 x 60,96 m*	371,61 m ² /rol
39074	7,62 x 30,48 m**	232,26 m ² /rol
39075	7,62 x 60,96 m*	464,51 m ² /rol
39078	9,14 x 30,48 m**	278,71 m ² /rol
39079	9,14 x 60,96 m*	557,42 m ² /rol
39055	12,19 x 30,48 m**	371,61 m ² /rol
39056	12,19 x 60,96 m**	743,22 m ² /rol
39058	15,24 x 30,48 m**	464,51 m ² /rol
39059	15,24 x 60,96 m*	929,03 m ² /rol

De hierboven vermelde afmetingen zijn lichtjes afgerond (vertrekkende van inches)
 * op voorraad
 ** op aanvraag

ELEVATE PONDGARD ROLLENREK		
56392	voor 3 rollen	1
60144	reclameplaat voor FR3 NI/Fr	1





PONDGARD™ EPDM
 Esthetische en duurzame vijvers
 Des bassins esthétiques et durables
HolcimElevate.com







SPLICE WASH

Reinigingsmiddel, ontvettingsmiddel – hoeveelheid: 1 liter per 6 m²

52435	Splice Wash	bidon	10 l	1
-------	-------------	-------	------	---



CLEANER C20*

Krachtige reiniger in spuitbus voor het verwijderen van lijm. Heeft een goede reinigende en vetoplossende werking. Kan gebruikt worden voor het schoonmaken van onderdelen zoals sproeipistool, spuitmond en slangen. Elevate Cleaner vervliegt snel en laat geen residu na.

52236	spuitbus	500 ml	1 (12)
-------	----------	--------	--------



QUICKPRIME PLUS*

Primer voor voorbehandeling van QuickSeam producten – hoeveelheid: 1 liter per 4 m². Aanbrengen op beide zijden.

50818	blik	0.95 l	1 (12)
52030	bidon	3.8 l	1 (4)
52029	bidon	11.36 l	1



QUICKSEAM SPLICE TAPE (PRIJS PER LOPENDE METER)

Tweezijdig klevende band om folies te verbinden (steeds voorbehandelen met Splice Wash en Quick Prime)

52039	7,62 cm x 7,62 m		7,62 (121,92)
52038	7,62 cm x 30,5 m		30,5 (183)

RICHTLIJN: VERZEGELEN QUICKSEAM SPLICE TAPE NADEN MET ELEVATE KIT EPDM PRO

In vijverzones die in contact komen of kunnen komen met de wortels van waterplanten dient men de naden gerealiseerd met Elevate QuickSeam Splice Tape steeds goed af te kitten met Kit EPDM Pro (vb. moeraszones, filterzones). De Kit EPDM Pro dient voldoende dik te worden aangebracht en dient mooi gladgestreken te worden.

* OPMERKING: Producten op toluëenbasis (SpliceWash, QuickPrime Plus) zijn enkel toegelaten voor professionele toepassingen en niet bedoeld voor verkoop aan particulieren.

QUICKSEAM FORM FLASH – 1,52 MM DIK (PRIJS PER LOPENDE METER)

Eézijdig klevende vervormbare EPDM in strips, kan vervormd worden voor dichting van ingewikkelde details en onregelmatige vormen - steeds voorbehandelen met QuickPrime Plus.

56818	23 cm x 0,23 m		0,23
52035	23 cm x 3 m		3
52033	13 cm x 30,48 m		30,48 (60,96)
52034	23 cm x 15,24 m		15,24 (30,48)
52036	30 cm x 15,24 m		15,25



RICHTLIJN: VERZEGELEN MET KIT EPDM PRO. De randen van Elevate QuickSeam FormFlash en QuickSeam SA Flashing dienen steeds goed te worden afgekitt met Kit EPDM Pro in voldoende dikte (dit zowel in niet-beplante zones als in beplante zones).

QUICKSEAM SA FLASHING (PRIJS PER LOPENDE METER)

EPDM folie onderaan voorzien van een QuickSeam laag, ideaal voor verstevigingen en herstellingen – steeds voorbehandelen met QuickPrime Plus.

52037	45,00 cm x 15,24 m		15,24
56817	45,00 cm x 1 m		1



QUICKSEAM CORNER FLASHING

Voorgesneden cirkels in quickseam materiaal. Steeds voorbehandelen met Quick Prime Plus

52242	21,5 cm diameter		1(20)
-------	------------------	--	-------



QUICKSEAM BUISDOORVOER

Rubber buisdoorvoer – steeds voorbehandelen met QuickPrime Plus.

52032	2,5 - 17,5 cm		1 (10)
-------	---------------	--	--------



LINING BONDING ADHESIVE BA-2012

Hoogwaardige lijm om EPDM te verlijmen op beton, hout, metaal of andere ondergronden. Zonder toluëen. Hoeveelheid: 1 liter per 1,5 m² (= totaal voor de twee zijden). Aanbrengen op beide zijden.

52228	Bidon	2,5 l	1
52229	Bidon	5 l	1
52230	Bidon	10 l	1
52227	bidon	20 l	1



EIGENSCHAPPEN EN VOORDELEN FPO FOLIE

- Kleur: beschikbaar in meerdere grijs tinten
- Dikte: 1,3 mm
- Gewicht: 1,23 kg/m²
- Treksterkte: > 8,5-9,5 N/mm²
- Rek bij breuk: >500 %
- Koudebuigzaamheid: <= - 40 °C
- Scheurweerstand: >= 45 N/mm
- Bestand tegen wortel door groei
- Glasvezelversterkt
- Niet toxisch voor waterleven
- Goed bestand tegen UV en andere weersinvloeden
- Dynamische ponsweerstand: 1,5 (± 0,20) kN

VERWERKING FPO FOLIE

De vellen worden met elkaar verbonden door warme las, enkel of dubbel.

FPO FOLIE (PRIJS PER M²)

39095	Sikaplan WT 5300-13C FPO	membraan 1.3mm	RAL7016 Antracietgrijs	2.0 x 20m
39096	Sikaplan WT 5300-13C FPO	membraan 1.3mm	RAL7024 Grafietgrijs	2.0 x 20m
39097	Sikaplan WT 5300-13C FPO	membraan 1.3mm	RAL7040 Venstergrijs	2.0 x 20m

FPO LAT VOOR BEVESTIGING FPO (PRIJS PER M)

47000	L vormig , 50 x 20mm 90°	2 meter	2
-------	--------------------------	---------	---

FLENSSET RVS 316 VOOR FPO, RUBBER DICHTINGEN VOOR FPO

57169*	FPO flensset	50 mm	rvs flens + rubber ring + doorvoer 50 mm	1 (50)
57168*	FPO flensset	110 mm	rvs flens + rubber ring + doorvoer 110 mm	1 (50)

* Inroze ring en onderdelen ook apart verkrijgbaar (56395 50 mm, 56394 110 mm)

RVS 316 FLENS VOOR SKIMMERFILTER EN SATTELIETSKIMMER

57229	RVS flens voor skimmer			1
-------	------------------------	--	--	---

FPO AANDRUKROL

50467	FPO aandrukrol	30 mm	TEFLON
50738	FPO aandrukrol	30 mm	FTFE





PVC FOLIE

Bij SealEco gebruiken we een gewapende PVC voor het bekleden van (zwem)vijvers.

KENMERKEN PVC FOLIE

- Gewapend
- Thermisch op locatie te verwerken
- In meerdere kleuren beschikbaar*
- Chloorbestendig
- Hoge maatvastheid
- Koude flexibiliteit
- Wortelvast
- Bestand tegen bewegingen in de ondergrond

VOLGORDE	REFERENTIE	ARTIKELOMSCHRIJVING	RAL KLEUR	DIKTE	ANTISLIP
1	099-200-05	PVC Antraciet 25x1.65m	7015	1.6 mm	nee
2	099-205-05	PVC Antraciet 25x2.05m	7015	1.6 mm	nee
3	099-300-05	PVC Antraciet 10x1.60m	7015	1.6 mm	ja
4	099-200-01	PVC Parelgris 25x1.65m	8500	1.6 mm	nee
5	099-205-01	PVC Parelgris 25x2.05m	8500	1.6 mm	nee
6	099-300-01	PVC Parelgris 10x1.60m	8500	1.6 mm	ja
7	099-200-02	PVC Lichtblauw 25x1.65m	240 80 15	1.6 mm	nee
8	099-205-02	PVC Lichtblauw 25x2.05m	240 80 15	1.6 mm	nee
9	099-300-02	PVC Lichtblauw 10x1.60m	240 80 15	1.6 mm	ja
10	099-200-06	PVC Adriatisch Blauw 25x1.65m	230 60 40	1.6 mm	nee
11	099-205-06	PVC Adriatisch Blauw 25x2.05m	230 60 40	1.6 mm	nee
12	099-300-06	PVC Adriatisch Blauw 10x1.60m	230 60 40	1.6 mm	ja
13	099-200-03	PVC Türkis 25x1.65m	210 80 25	1.6 mm	nee
14	099-205-03	PVC Türkis 25x2.05m	210 80 25	1.6 mm	nee
15	099-300-03	PVC Türkis 10x1.60m	210 80 25	1.6 mm	ja
16	099-200-04	PVC Wit 25x1.65m	9003	1.6 mm	nee
17	099-205-04	PVC Wit 25x2.05m	9003	1.6 mm	nee
18	099-300-04	PVC Wit 10x1.60m	9003	1.6 mm	ja
19	099-300-07	PVC Zwart 10x1.60m	9004	1.6 mm	ja
20	099-200-09	PVC Zand 25x1.65m	070 90 10	1.6 mm	nee

TOPSKIN L EPDM LINER

Rubberfolies beschikken over unieke eigenschappen en hebben zich al vele jaren bewezen. Topskin folies beschikken over een hoge duurzaamheid en zijn uitstekend bestand tegen UV-straling en ozon. De membranen zijn wortelwerend en worden niet aangetast door algen.

Rubberfolies worden veelvuldig verwerkt in waterpartijen in tuinen en (pret)parken, in industriële vijvertoepassingen, bassins of water- en bufferbekkens en bij grond-, weg- en waterbouwprojecten.

Topskin EPDM Pondliner wordt geleverd in standaard rollen. Doordat het tijdens de productie getalkt is heeft het een wat grijsig uiterlijk en voelt het glad aan.

**TOPSKIN L - 1 MM EPDM FOLIE VOLLE ROLLEN**

39086	TOPSKIN L	1.00 mm x 3.05 m x 30.00 m	91,50 m ² /rol
39103	TOPSKIN L	1.00 mm x 3.10 m x 30.00m	93 m ² / rol
39088	TOPSKIN L	1.00 mm x 4.27 m x 30.00 m	128,10 m ² /rol
39089	TOPSKIN L	1.00 mm x 4.88 m x 30.00 m	146,40 m ² /rol

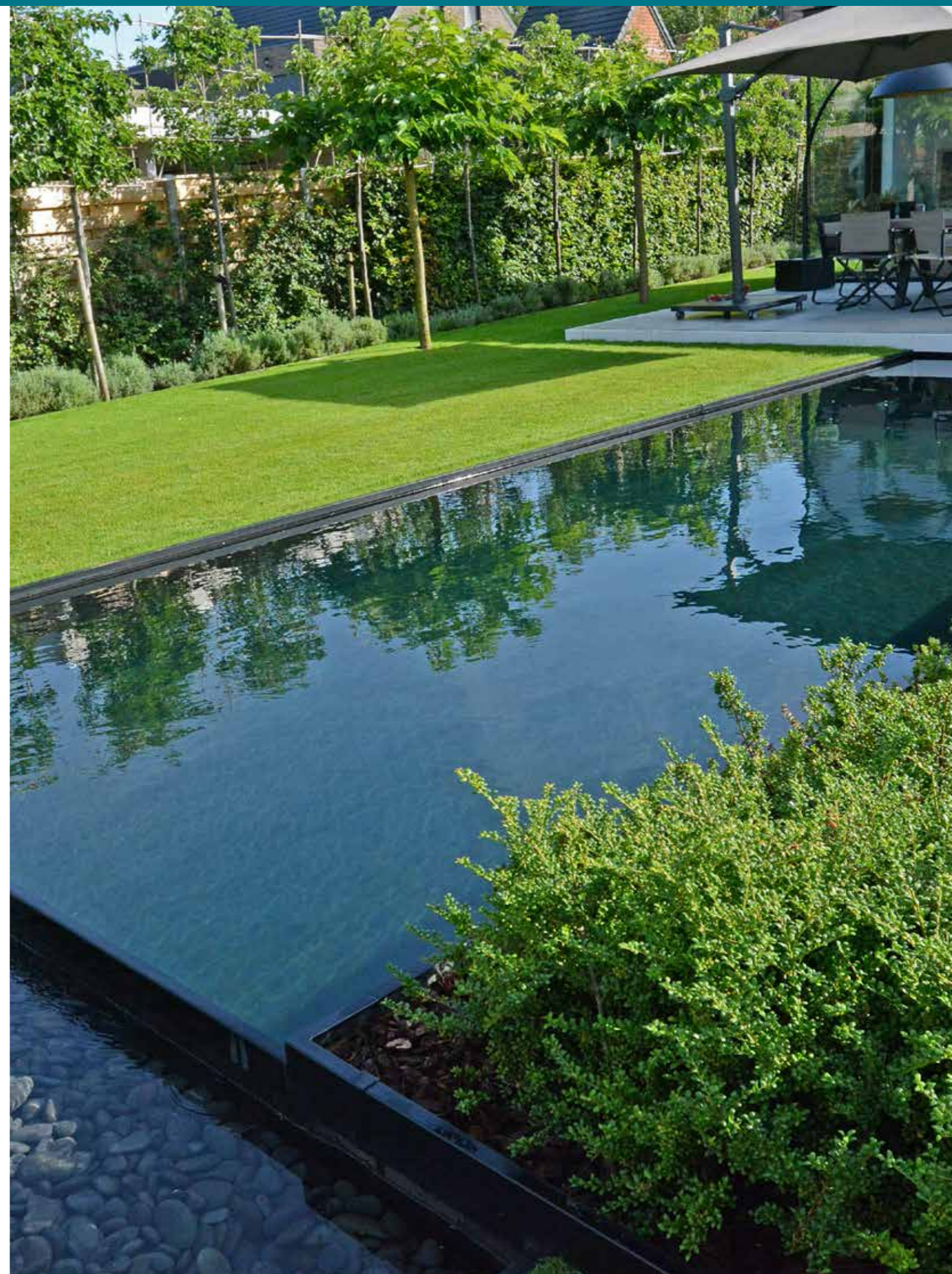



TIP

Regelmatig de pomp reinigen verlengt de levensduur van de pomp.

DEBIET

Debiet is een natuurkundige grootte voor een doorstromend medium uitgedrukt als de hoeveelheid van een vloeistof of gas per tijdseenheid. De grootte wordt toegepast in de stromingsleer, hydrologie, geografie, civiele techniek, de meet- en regeltechniek en procestechiek.

Debiet = Volume / Tijd



POMPEN

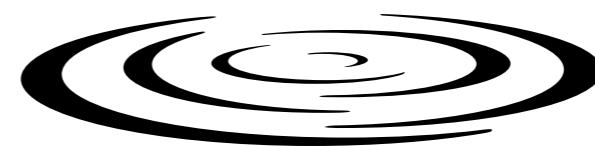

DISTRIPOND

FILTERPOMPEN, WATERVALPOMPEN EN FONTEINPOMPEN	66
VOORFILTERS	84
ZELFAANZUGENDE DRUKPOMPEN	85
FONTEINKOPPEN EN TOEBEHOREN	86
FONTEINSETS EN BELUCHTERS VOOR GROTE VIJVERS	94
BELUCHTINGSPOMPEN, WATERVALSCHALEN EN ACCESSOIRES	96
TABEL VOOR WATERVALLEN EN BEEKLOPEN	102

VIJVERPOMPEN VIVIO

De startserie voor gebruik in kleinere vijvers, spuitfiguren, borrelstenen, kleine filtersystemen en fontein.

Plaatsing volgens AREI wetgeving zie www.distribond.com



TOEPASSINGEN

- Watervallen
- Filtersystemen
- Fontein
- Beeklopen
- Circulatie
- Borrelstenen

	VIVIO 1000	VIVIO 2000	VIVIO 3000	VIVIO 4000
Artikelnummer	57308	57309	57310	57311
Verkoopenheid (verpakking)	6	4	3	3
Q max.	1000 l/u	2000 l/u	3000 l/u	4000 l/u
H max.	1,5 m	2,5 m	2,8 m	3,0 m
Stroomverbruik	16 W	35 W	55 W	75 W
Spanning	230 V / 50 Hz	230 V / 50 Hz	230 V / 50 Hz	230 V / 50 Hz
Afmetingen L x B x H	188 x 97 x 115mm	228 x 118 x 143mm	289 x 149 x 177mm	289 x 149 x 177mm
Perszijde	1/2"	1/2"-3/4"	3/4"	3/4"
Slangtule	diam. 19-20 mm	diam. 15-20-27 mm	diam. 15-20-27 mm	diam. 15-20-27 mm
OPVOERHOOGTE	DEBIET	DEBIET	DEBIET	DEBIET
0 m	1000 l/u	2000 l/u	3000 l/u	4000 l/u
0,5 m	900 l/u	1850 l/u	2850 l/u	3800 l/u
1 m	600 l/u	1620 l/u	2500 l/u	3450 l/u
1,5 m	0 l/u	1300 l/u	2100 l/u	3050 l/u
2 m		750 l/u	1600 l/u	2450 l/u
2,5 m		0 l/u	900 l/u	1700 l/u
3 m			0 l/u	0 l/u



FONTEINHOOGTE			
Vivio 1000	↑ 20 cm - Ø 30 cm		↑ 45 cm - Ø 45 cm
Vivio 2000	↑ 20 cm - Ø 45 cm	↑ 22 cm	↑ 105 cm - Ø 100 cm
Vivio 3000	↑ 25 cm - Ø 50 cm	↑ 35 cm	↑ 135 cm - Ø 120 cm
Vivio 4000	↑ 30 cm - Ø 65 cm	↑ 50 cm	↑ 170 cm - Ø 155 cm

Te bestellen per omdoos - Geleverd inclusief accessoires (stijgbuis, fonteinsproeiers, slangtules)

VIJVERPOMPEN VIVIOPRO

Zeer efficiënt, verbruikt weinig energie en heeft een hoge opvoerdruk. Volledig traploos regelbare DC-PM motor. Digitaal aflezen stroomverbruik en ingesteld percentage. Geschikt voor droog- en natopstelling. Keramische as en lagers. Zespolige motor, zeer geluidsarm. Afneembare inox zuigkorf. Vuildoorlaat 8 mm.

Plaatsing volgens AREI wetgeving zie www.distribond.com

TOEPASSINGEN

- Watervallen
- Beeklopen
- Filtersystemen
- Circulatie
- Fontein
- Ornamenten
- Nat- en droogopstelling mogelijk

	VIVIOPRO 5000	VIVIOPRO 10000
Artikelnummer	57329	57325
Bestelhoeveelheid	1 (4)	1 (4)
Q max.	5000 l/u	10000 l/h
H max.	3,5 m	4,5 m
Stroomverbruik	0 > 35 W	0 > 85 W
Spanning	230 V/50 Hz	230 V/50 Hz
Afmetingen L x B x H	275/170* x 130 x 165	275/170* x 130 x 165
Voedingskabel	1,5 m	1,5 m
Pompaansluitkabel	10 m	10 m
Perszijde	1,5"	1,5"
Transfo	-	-
Zuigzijde	1,5"	1,5"
Slangtule	Ø 40/32/25	Ø 40/32/25
Lijmkoppeling	Ø 40	Ø 40
OPVOERHOOGTE	Q IN L/H	Q IN L/H
0 m	5.000 l/u	10.000 l/u
0,5 m	4.600 l/u	7.600 l/u
1 m	3.900 l/u	6.600 l/u
1,5 m	3.100 l/u	5.700 l/u
2 m	2.500 l/u	4.800 l/u
2,5 m	1.750 l/u	4.000 l/u
3 m	1.100 l/u	3.200 l/u
3,5 m	0	2.400 l/u
4 m	0	1.500 l/u
4,5 m	0	0
5 m	0	0
5,5 m	0	0
6 m	0	0



* Met/zonder zuigkorf

VIJVERPOMPEN SUPERFLOW TECHNO PRO S

Regelbare pompen met uiterst laag stroomverbruik. De rotor is ontworpen om deeltjes tot 8 mm te verwerken, waardoor hij ideaal is voor filtratie. De regelaar kan het debiet in 70 stappen aanpassen. Naast eenvoudige calibratie maakt dit ook variabele seizoensgebonden optimalisatie mogelijk van uw filtersysteem. Beekloop, filtratie of waterval - Altijd gemakkelijk om de juiste hoeveelheid water in te stellen.

Het display toont het energieverbruik en kan worden vergrendeld om onbedoelde instellingen te voorkomen. De pompen

zijn uitgevoerd in roestvrij staal en kunststof en kunnen werken in zoet en zout water. De pomp mag nooit drooglopen - maar heeft een veiligheidsschakelaar hiervoor en in geval van blokkering van de rotor waardoor hij ook ideaal is voor droge opstelling.

De externe regelkast biedt een gemakkelijke manier om het debiet en het stroomverbruik te regelen, maar beperkt ook de elektronica in de pomp waardoor deze langer meegaat dan de meeste andere pompen.

TOEPASSINGEN

- Grote watervallen
- Grote beeklopen
- Grote filtersystemen

	SUPERFLOW Techno Pro 10000S	SUPERFLOW Techno Pro 15000S	SUPERFLOW Techno Pro 22000S	SUPERFLOW Techno Pro 30000S	SUPERFLOW Techno Pro 50000S
Artikelnummer	57685	57686	57687	57688	57689
Q max	9100 - 6400 l/u	15000 - 7500 l/u	21200 - 15000 l/u	29400 - 19100 l/u	55000 - 20000 l/u
H max	6,2 m	6,0 m	8,5 m	9,7 m	8 m
Stroomverbruik	85-35 W	130-45 W	200-86 W	335-123 W	600-185 W
Spanning	230V/50Hz	230V/50Hz	230V/50Hz	230V/50Hz	230V/50Hz
Afmetingen LxBxH	230x120x140 mm	270x150x175 mm	270x150x175	310x190x225	505x189x249
Perszijde	1 1/2"	2"	2"	2 1/2"	3"
Zuigzijde	1 1/2"	2"	2"	2"	3"
Slangkoppelingen	19-25-32-40 mm	25-32-40-50 mm	25-32-40-50 mm	25-32-40-50 mm	-



Techno Pro 50000S



Techno Pro 50000S
Externe regelkast



Techno Pro 50000S
Loopeenheid



Techno Pro 15000S
Meegeleverde
slangkoppelingen



SUPERFLOW TECHNO 12V

Superflow Techno 12V is een pomp met een laag energieverbruik. De stille synchroommotor kan vuildeeltjes tot ongeveer 8 mm aan, waardoor hij geschikt is voor filters en watervallen, maar ook voor kleinere fonteinen.

De pomp heeft een extra filterdeksel waardoor hij minder vaak hoeft te worden schoongemaakt omdat het aanzuiggedeelte groter is. In kleine ruimtes kan het deksel worden verwijderd om de pomp kleiner te maken. De pomp is ideaal voor gebruik waar een hoge elektrische veiligheid vereist is, zoals in

zwembaden, zwembadvisers of diverse waterspeeltuinen. Dankzij het laagspanningsontwerp is hij eenvoudig en veilig te installeren en zijn er geen speciale elektrische veiligheidsmaatregelen nodig. Inclusief transformator.

Er is 1 model (artikel 57333) beschikbaar met een frequentiesturing. Vraag zeker onze plaatsingsinstructiefiche op. De opstelling van de controller en ballast is van zeer groot belang. Dit is niet in elk project mogelijk.

Plaatsing volgens AREI wetgeving zie www.dstripont.com

TOEPASSINGEN

- Watervallen
- Beeklopen
- Filtersystemen
- Zwembadvisers
- Fonteinen

SUPERFLOW TECHNO 12V - 12V-POMP MET EXTREEM LAAG ENERGIEVERBRUIK				
Artikelnummer	57764	57765	57698	57733
Q max (l/u)	3000*	6400	11 500	19 500
H max	3	3,5	4 m	5 m
Stroomverbruik	25 W	50 W	90 W	120 W
Spanning	12 V	12 V	12 V	12 V
Lengte kabel	10 m	10 m	10 m	10 m
Perszijde	1 1/4"	1 1/4"	2"	2"
Zuigzijde	1 1/4"	1 1/4"	2"	2"
Slangkoppelingen	19-25-32 mm	19-25-32 mm	19-25-32-40 mm	25-32-40-50 mm
Frequentiegestuurd	nee	nee	nee	ja
IP norm controller	IP 44	IP 44	IP 44	IP44

* Op aanvraag



Superflow Techno 12V



Superflow Techno 12V
enkel bij artikel 57733

► Contacteer ons voor de infofiche ivm plaatsing van de 12V pomp

VIJVERPOMPEN VIVIOTEC ECO

Deze pomp is zeer efficiënt, verbruikt weinig energie en heeft een hoge opvoerhoogte. Geschikt voor gemiddelde tot grote vijvers.

TOEPASSINGEN

- Watervallen
- Beeklopen
- Filtersystemen
- Circulatie
- Fonteinen
- Borrelstenen



	VIVIOTEC ECO 3500	VIVIOTEC ECO 6500	VIVIOTEC ECO 8000	VIVIOTEC ECO 10000	VIVIOTEC ECO 15000
Artikelnummer	57332	57333	57334	57330	57331
Q max.	3500 l/u	6500 l/u	8000 l/u	10000 l/u	15000 l/u
H max.	3,0 m	4,0 m	4,5 m	5,0 m	6,0 m
Stroomverbruik	25 W	50 W	70 W	85 W	135 W
Spanning	230 V / 50 Hz	230 V / 50 Hz	230 V / 50 Hz	230 V / 50 Hz	230 V / 50 Hz
Afmetingen L x B x H	335 x 301 x 149 mm	335 x 301 x 149 mm	335 x 301 x 149 mm	335 x 301 x 149 mm	335 x 301 x 149 mm
Perszijde	2" - M	2" - M	2" - M	2" - M	2" - M
Slangtule	Ø 40/32/25	Ø 40/32/25	Ø 40/32/25	Ø 40/32/25	Ø 40/32/25
Verkoophoeveelheid	1 (4)	1 (4)	1 (4)	1 (4)	1 (4)

Plaatsing volgens AREI wetgeving zie www.dstripont.com

MOVEFINITY POMPEN - MESSNER moveEasy

BEDIENING OP DE POMP

- Robuust pomphuis van glasvezelversterkt Noryl
- Loopenheid met grote openingen voor lange levensduur
- Roestvrijstalen ingekapselde rotor met duurzame keramische lagers
- Modern werkende loopenheid met hoge prestaties en hoog rendement
- Persaansluiting kan 90° gedraaid worden
- Compact ontwerp met geïntegreerde watergekoelde motorbesturingseenheid
- Eenvoudig onderhoud door pomphuis met inbusbouten
- Watergekoelde motorregeling met inbus Schroef aan de achterzijde van de pomp zorgt voor hogere prestaties en meer efficiëntie
- Duurzaam productconcept met verschillend assemblagemogelijkheden
- Geïntegreerde frequentiesturing in stappen van 5%



► Voor de correcte keuze van de pomp volgens wettelijke bepaling kan u best contact opnemen met de vertegenwoordiger.

	moveEasy EP 18	moveEasy EQ 25	moveEasy EP 35	moveEasy EQ 45
Artikelnummer	57768	57769	57770	57771
Maximaal debiet (liter per uur)	17300	23000	32500	47000
Maximale opvoerhoogte	11 m	6 m	16,1 m	8,4 m
Wattage	18-180	18-180	48-480	48-480
Decibel(dB)	58	58	58	58
Hoogte-Breedte-Lengte (mm)	320x135x185	320x135x185	360x178x230	360x178x230
Aansluiting perszijde	G 2"	G 2"	G 2 1/2"	G 2 1/2"
Aansluiting aanzuigzijde	G 2"	G 2"	G 2 1/2"	G 2 1/2"
Spanning (V/AC)	230/50	230/50	230/50	230/50
Lengte kabel (m)	10 m H07	10 m H07	10 m H07	10 m H07
Waaier voor deeltjes tot	4 mm	10 mm	4 mm	12 mm
Bediening	op de pomp	op de pomp	op de pomp	op de pomp

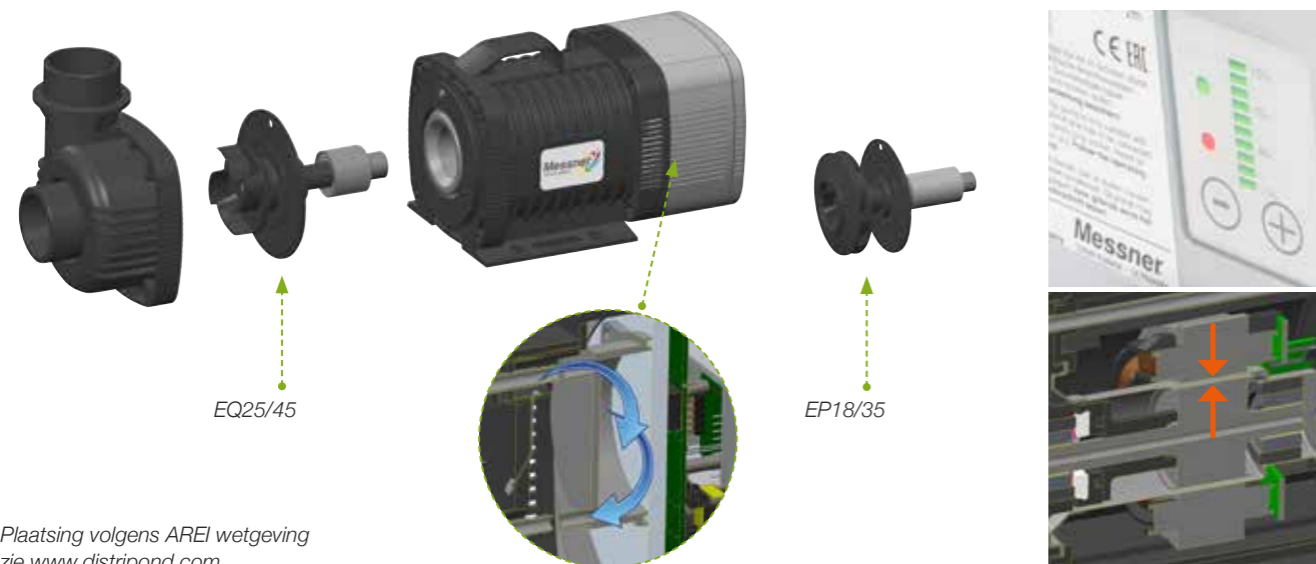

Plaatsing volgens AREI wetgeving zie www.distribond.com

moveEasy EP 18

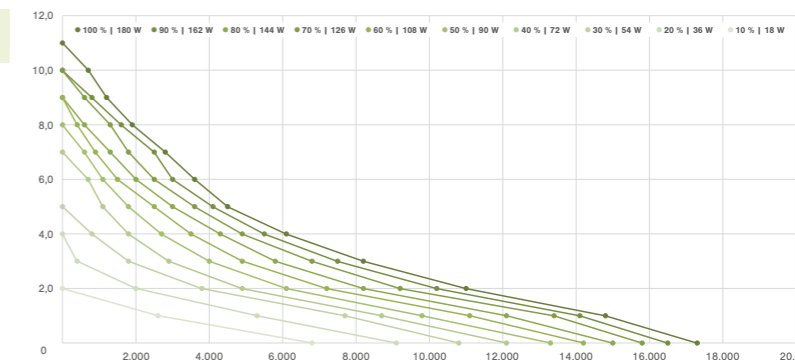

Fonteinpomp met een opvoerhoogte tot 11 m voor watervallen en fonteinen. Vuildeeltjes tot 4 mm. Verbruik 18-180 W. Watergekoelde frequentiesturing geïntegreerd in de pomp te bedienen in stappen van 5%.

	100% 180 W	90% 162 W	80% 144 W	70% 126 W	60% 108 W	50% 90 W	40% 72 W	30% 54 W	20% 36 W	10% 18 W
11,0 m	0 l/h									
10,0 m	700 l/h	0 l/h	0 l/h							
9,0 m	1.200 l/h	800 l/h	600 l/h	0 l/h	0 l/h					
8,0 m	1.900 l/h	1.600 l/h	1.300 l/h	600 l/h	400 l/h	0 l/h				
7,0 m	2.800 l/h	2.500 l/h	1.800 l/h	1.300 l/h	900 l/h	600 l/h	0 l/h			
6,0 m	3.600 l/h	3.000 l/h	2.500 l/h	2.000 l/h	1.500 l/h	1.100 l/h	700 l/h			
5,0 m	4.500 l/h	4.100 l/h	3.600 l/h	3.000 l/h	2.500 l/h	1.800 l/h	1.100 l/h	0 l/h		
4,0 m	6.100 l/h	5.500 l/h	4.900 l/h	4.300 l/h	3.500 l/h	2.700 l/h	1.800 l/h	800 l/h	0 l/h	
3,0 m	8.200 l/h	7.500 l/h	6.800 l/h	5.800 l/h	4.900 l/h	4.000 l/h	2.900 l/h	1.800 l/h	400 l/h	
2,0 m	11.000 l/h	10.200 l/h	9.200 l/h	8.200 l/h	7.200 l/h	6.100 l/h	4.900 l/h	3.800 l/h	2.000 l/h	0 l/h
1,0 m	14.800 l/h	14.100 l/h	13.400 l/h	12.100 l/h	11.100 l/h	9.800 l/h	8.700 l/h	7.700 l/h	5.300 l/h	2.600 l/h
0 m	17.300 l/h	16.500 l/h	15.800 l/h	15.000 l/h	14.200 l/h	13.300 l/h	12.100 l/h	10.800 l/h	9.100 l/h	6.800 l/h

moveEasy EQ 25

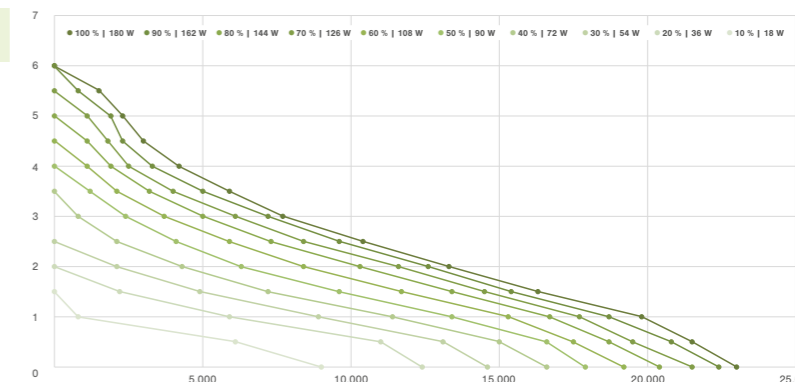

Filterpomp met een debiet tot 23000l/h voor filtering en watervallen. Vuildeeltjes tot 10 mm. Verbruik 18-180 W. Watergekoelde frequentiesturing geïntegreerd in de pomp te bedienen in stappen van 5%

	100% 180 W	90% 162 W	80% 144 W	70% 126 W	60% 108 W	50% 90 W	40% 72 W	30% 54 W	20% 36 W	10% 18 W
6,0 m	0 l/h	0 l/h								
5,5 m	1.500 l/h	800 l/h	0 l/h							
5,0 m	2.300 l/h	1.900 l/h	1.100 l/h	0 l/h						
4,5 m	3.000 l/h	2.300 l/h	1.800 l/h	1.100 l/h	0 l/h					
4,0 m	4.200 l/h	3.300 l/h	2.500 l/h	1.900 l/h	1.100 l/h	0 l/h				
3,5 m	5.900 l/h	5.000 l/h	4.000 l/h	3.200 l/h	2.100 l/h	1.200 l/h	0 l/h			
3,0 m	7.700 l/h	7.200 l/h	6.100 l/h	5.000 l/h	3.700 l/h	2.400 l/h	800 l/h			
2,5 m	10.400 l/h	9.600 l/h	8.400 l/h	7.300 l/h	5.900 l/h	4.100 l/h	2.100 l/h	0 l/h		
2,0 m	13.300 l/h	12.600 l/h	11.600 l/h	10.300 l/h	8.400 l/h	6.300 l/h	4.300 l/h	2.100 l/h	0 l/h	
1,5 m	16.300 l/h	15.400 l/h	14.500 l/h	13.400 l/h	11.700 l/h	9.600 l/h	7.200 l/h	4.900 l/h	2.200 l/h	0 l/h
1,0 m	19.800 l/h	18.700 l/h	17.700 l/h	16.700 l/h	15.300 l/h	13.400 l/h	11.400 l/h	8.900 l/h	5.900 l/h	800 l/h
0,5 m	21.500 l/h	20.800 l/h	19.500 l/h	18.700 l/h	17.500 l/h	16.600 l/h	15.000 l/h	13.100 l/h	11.000 l/h	6.100 l/h
0 m	23.000 l/h	22.400 l/h	21.500 l/h	20.400 l/h	19.200 l/h	17.900 l/h	16.600 l/h	14.600 l/h	12.400 l/h	9.000 l/h

moveEasy EP 35

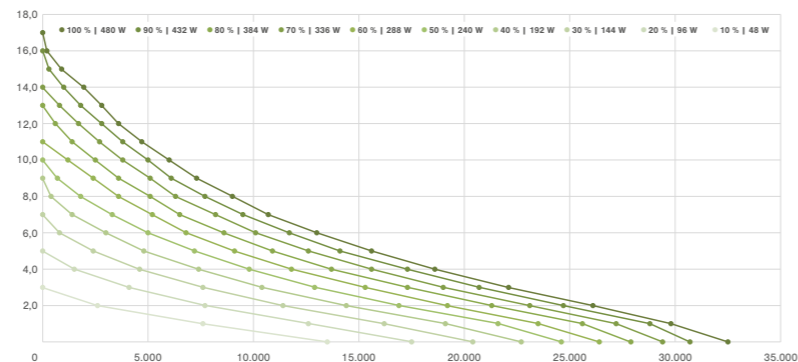

Fonteinpomp met een opvoerhoogte tot 16,1 m voor watervallen en fonteinen. Vuildeeltjes tot 4 mm. Verbruik 48-480 W. Watergekoelde frequentiesturing geïntegreerd in de pomp te bedienen in stappen van 5%.

	100 % 480 W	90 % 432 W	80 % 384 W	70 % 336 W	60 % 288 W	50 % 240 W	40 % 192 W	30 % 144 W	20 % 96 W	10 % 48 W
17,0 m	0 l/h									
16,0 m	200 l/h	0 l/h	0 l/h							
15,0 m	900 l/h	300 l/h	600 l/h	0 l/h	0 l/h					
14,0 m	1.950 l/h	1.000 l/h	0 l/h	600 l/h	400 l/h	0 l/h				
13,0 m	2.800 l/h	1.800 l/h	800 l/h	0 l/h	900 l/h	600 l/h	0 l/h			
12,0 m	3.600 l/h	2.800 l/h	1.700 l/h	600 l/h	1.500 l/h	1.100 l/h	700 l/h			
11,0 m	4.700 l/h	3.800 l/h	2.700 l/h	1.400 l/h	0 l/h	1.800 l/h	1.100 l/h	0 l/h		
10,0 m	6.000 l/h	5.000 l/h	3.800 l/h	2.500 l/h	1.200 l/h	0 l/h	1.800 l/h	800 l/h	0 l/h	
9,0 m	7.300 l/h	6.100 l/h	5.100 l/h	3.600 l/h	2.400 l/h	700 l/h	0 l/h	1.800 l/h	400 l/h	
8,0 m	9.000 l/h	7.700 l/h	6.300 l/h	5.100 l/h	3.600 l/h	1.800 l/h	400 l/h	3.800 l/h	2.000 l/h	0 l/h
7,0 m	10.700 l/h	9.500 l/h	8.200 l/h	6.500 l/h	5.200 l/h	3.300 l/h	1.400 l/h	0 l/h	5.300 l/h	2.600 l/h
6,0 m	13.000 l/h	11.700 l/h	10.100 l/h	8.600 l/h	6.800 l/h	5.000 l/h	3.000 l/h	800 l/h	9.100 l/h	6.800 l/h
5,0 m	15.600 l/h	14.100 l/h	12.600 l/h	10.900 l/h	9.100 l/h	7.200 l/h	4.800 l/h	2.400 l/h	0 l/h	
4,0 m	18.600 l/h	17.300 l/h	15.600 l/h	13.700 l/h	11.800 l/h	9.800 l/h	7.400 l/h	4.600 l/h	1.500 l/h	
3,0 m	22.100 l/h	20.700 l/h	19.000 l/h	17.300 l/h	15.300 l/h	12.900 l/h	10.400 l/h	7.600 l/h	4.100 l/h	0 l/h
2,0 m	26.100 l/h	24.700 l/h	23.100 l/h	21.300 l/h	19.200 l/h	16.900 l/h	14.400 l/h	11.400 l/h	7.700 l/h	2.600 l/h
1,0 m	29.800 l/h	28.800 l/h	27.200 l/h	25.600 l/h	23.500 l/h	21.600 l/h	19.100 l/h	16.200 l/h	12.600 l/h	7.600 l/h
0 m	32.500 l/h	30.700 l/h	29.400 l/h	27.900 l/h	26.400 l/h	24.600 l/h	22.700 l/h	20.400 l/h	17.500 l/h	13.500 l/h

moveEasy EQ 45

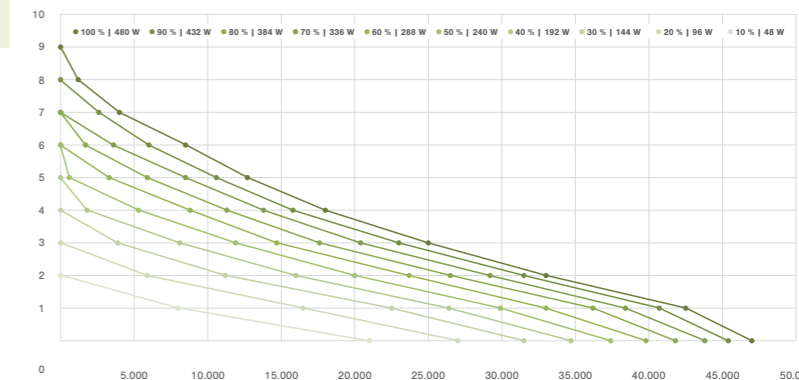

Filterpomp met een debiet tot 47000 l/h voor filtering en watervallen. Vuildeeltjes tot 12 mm. Verbruik 48-480 W. Watergekoelde frequentiesturing geïntegreerd in de pomp te bedienen in stappen van 5%.

	100 % 480 W	90 % 432 W	80 % 384 W	70 % 336 W	60 % 288 W	50 % 240 W	40 % 192 W	30 % 144 W	20 % 96 W	10 % 48 W
9,0 m	0 l/h									
8,0 m	1.200 l/h	0 l/h								
7,0 m	4.000 l/h	2.600 l/h	0 l/h 0 l/h							
6,0 m	8.500 l/h	6.000 l/h	3.600 l/h	1.700 l/h	0 l/h	0 l/h				
5,0 m	12.700 l/h	10.600 l/h	8.500 l/h	5.900 l/h	3.300 l/h	600 l/h	0 l/h			
4,0 m	18.000 l/h	15.800 l/h	13.800 l/h	11.300 l/h	8.800 l/h	5.300 l/h	1.800 l/h	0 l/h		
3,0 m	25.000 l/h	23.000 l/h	20.400 l/h	17.600 l/h	14.700 l/h	11.900 l/h	8.100 l/h	3.900 l/h	0 l/h	
2,0 m	33.500 l/h	31.500 l/h	29.200 l/h	26.500 l/h	23.700 l/h	20.000 l/h	16.000 l/h	11.200 l/h	5.900 l/h	0 l/h
1,0 m	42.500 l/h	40.700 l/h	38.400 l/h	36.200 l/h	33.000 l/h	29.900 l/h	26.400 l/h	22.500 l/h	16.500 l/h	8.000 l/h
0 m	47.000 l/h	45.400 l/h	43.800 l/h	41.800 l/h	39.800 l/h	37.400 l/h	34.700 l/h	31.300 l/h	27.000 l/h	21.000 l/h



ENERGIEZUINIGE VIJVERPOMPEN ECO-TEC2

De modernste staaltjes van techniek zijn in deze pompen verwerkt. Ecologisch gezien de beste pomp met het laagste energieverbruik. Zonder filterkorf, maar met bevestigingsvoet om de pomp buiten de vijver te installeren. Best te gebruiken in combinatie met downflow of na Pond Sieve voorfiltering. Duits fabricaat.



Een zeewaterbestendige versie van de Eco-Tec2 pomp is verkrijgbaar op aanvraag.

Een voorfilter is beschikbaar (niet meegeleverd) zie pagina 78.



Plaatsing volgens AREI wetgeving zie www.distribond.com

TOEPASSINGEN

- Watervallen
- Beeklopen
- Filtersystemen
- Circulatie
- Zwemvijver
- Nat en droogopstelling

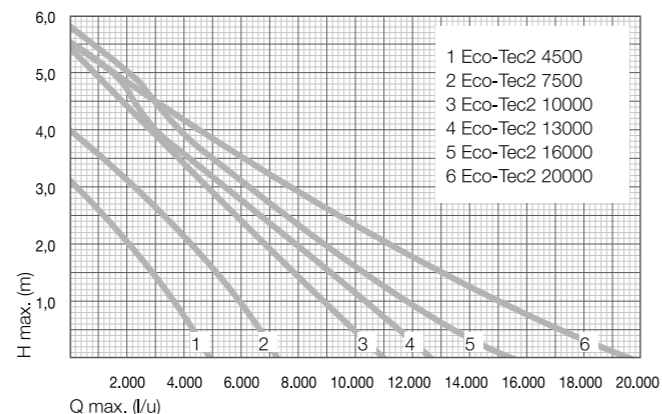

	ECO-TEC2 4500	ECO-TEC2 7500	ECO-TEC2 10000
Artikelnummer	ME5020 56317	ME5021 56318	ME5022 56313
Q max.	82 l/min 4.900 l/u	122 l/min 7.300 l/u	183 l/min 11.000 l/u
H max.	3,1 m	4,0 m	5,4 m
Stroomverbruik	48 W	75 W	110 W
Spanning	230 V / 50 Hz	230 V / 50 Hz	230 V / 50 Hz
Afmetingen L x B x H	230 x 145 x 192 mm	230 x 145 x 192 mm	230 x 145 x 192 mm
Perszijde	1 1/4" - M	1 1/4" - M	1 1/2" - M
Zuigzijde	1 1/4" - M	1 1/4" - M	1 1/2" - M
Slangtule	Ø 32 / 40	Ø 32 / 40	Ø 40 / 50
Opvoerhoogte	Debiet	Debiet	Debiet
0 m	4.900 l/u	7.300 l/u	11.000 l/u
1 m	3.600 l/u	5.900 l/u	8.800 l/u
2 m	1.900 l/u	4.200 l/u	6.800 l/u
3 m	0 l/u	2.100 l/u	4.800 l/u
4 m		0 l/u	2.800 l/u
5 m			800 l/u
6 m			0 l/u



Met uitzondering van loopeenheid

	ECO-TEC2 13000	ECO-TEC2 16000	ECO-TEC2 20000
Artikelnummer	ME5023 56314	ME5024 56315	ME5025 56316
Q max.	210 l/min 12.600 l/u	257 l/min 15.400 l/u	327 l/min 19.600 l/u
H max.	5,5 m	5,8 m	5,5 m
Stroomverbruik	140 W	190 W	205 W
Spanning	230 V / 50 Hz	230 V / 50 Hz	230 V / 50 Hz
Afmetingen L x B x H	230 x 145 x 192 mm	230 x 145 x 192 mm	230 x 145 x 192 mm
Perszijde	1 1/2" - M	1 1/2" - M	2" - M
Zuigzijde	1 1/2" - M	1 1/2" - M	2" - M
Slangtule	Ø 40 / 50	Ø 40 / 50	Ø 50 / 63
Opvoerhoogte	Debiet	Debiet	Debiet
0 m	12.600 l/u	15.400 l/u	19.600 l/u
1 m	10.300 l/u	11.900 l/u	15.000 l/u
2 m	7.900 l/u	8.900 l/u	11.000 l/u
3 m	5.400 l/u	6.200 l/u	7.600 l/u
4 m	3.000 l/u	3.900 l/u	4.500 l/u
5 m	1.500 l/u	2.000 l/u	1.500 l/u
6 m	0 l/u	0 l/u	0 l/u



Met uitzondering van loopeenheid

Meegleverd - Pompontkalker 250 ml voor eerste onderhoud +



Eco-Tec2 4500
Eco-Tec2 7500



Eco-Tec2 10000
Eco-Tec2 13000
Eco-Tec2 16000



Eco-Tec2 20000



ENERGIEZUINIGE VIJVERPOMPEN ECO-TEC2 PLUS

De modernste staaltjes van techniek zijn in deze pompen verwerkt. Ecologisch gezien de beste circulatiepomp met het laagste energieverbruik. Zonder filterkorf, maar met bevestigingsvoet om de pomp buiten de vijver te installeren in droogopstelling. Beperkte opvoerhoogte, dus niet geschikt voor alle installaties. Enkel gebruiken wanneer er geen hoogteverschillen zijn. Zorg voor korte leidingen met een grote diameter.. Duits fabricaat.

Een voorfilter is beschikbaar (niet meegeleverd) zie pagina 78.



Plaatsing volgens AREI wetgeving zie www.distribond.com

TOEPASSINGEN

- Filtersystemen
- Circulatie
- Zwemvijver
- Nat- en droogopstelling

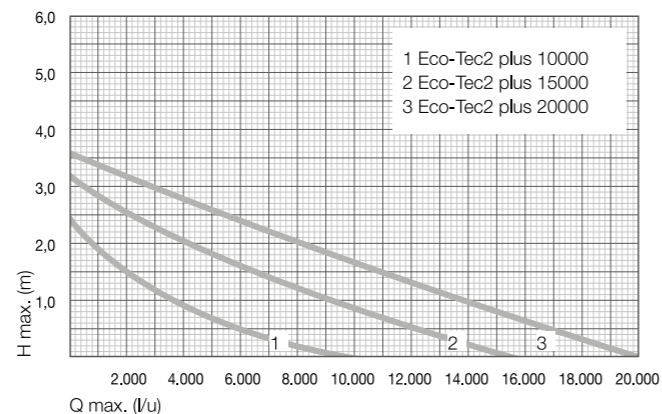

Met uitzondering van loopeenheid

	ECO-TEC2 PLUS 10000	ECO-TEC2 PLUS 15000	ECO-TEC2 PLUS 20000	ECO-TEC2 PLUS 25000
Artikelnummer	ME5026 56319	ME5027 56320	ME5028 56321	ME5029 56322 *
Q max.	165 l/min 9.900 l/u	245 l/min 14.700 l/u	300 l/min 20.000 l/u	403 l/min 24.200 l/u
H max.	2,4 m	3,2 m	3,6 m	3,8 m
Stroomverbruik	60 W	105 W	155 W	190 W
Spanning	230 V / 50 Hz	230 V / 50 Hz	230 V / 50 Hz	230 V / 50 Hz
Afmetingen L x B x H	245 x 145 x 192 mm	260 x 145 x 195 mm	260 x 145 x 195 mm	260 x 145 x 195 mm
Perszijde	1½"- M	2"- M	2"- M	2"- M
Zuigzijde	1½"- M	2"- M	2"- M	2"- M
Slangtule	Ø 40 / 50	Ø 50 / 63	Ø 50 / 63	Ø 50 / 63
Opvoerhoogte	Debiet	Debiet	Debiet	Debiet
0 m	9.900 l/u	14.700 l/u	20.000 l/u	25.000 l/u
1 m	3.500 l/u	9.000 l/u	13.900 l/u	16.200 l/u
2 m	800 l/u	4.000 l/u	8.000 l/u	8.200 l/u
3 m	0 l/u	400 l/u	2.900 l/u	2.700 l/u

* Op aanvraag. Langere levertijd mogelijk.

TOEBEHOREN (zie pagina 82)

ECO-TEC2 4500 - 20000 | ECO-TEC2 PLUS 10000 - 20000

- Voorfilter Ø 120: 1¼"- V – Artikelnummer 57340 of 57341 (onverpakt)
1½"- V – Artikelnummer 57338 of 57339 (onverpakt)
2"- V – Artikelnummer 57342 of 57343 (onverpakt)
- Voorfilter uitbreidingsmodule Ø 120: Artikelnummer 57346

Als bescherming tegen grote vuildeeltjes



Meegeleverd - Pomponkalker 250 ml voor eerste onderhoud +



Eco-Tec2 plus 10000



Eco-Tec2 plus 15000
Eco-Tec2 plus 20000

VIJVERPOMPEN MULTISYSTEM MPF

De beste filterpomp voor uw vijver, voorzien van een open waaier. Vertrouwde techniek met jarenlange bewezen kwaliteit. Aanbevolen door professionals. De topper met de langste levensduur. Duits fabricaat.

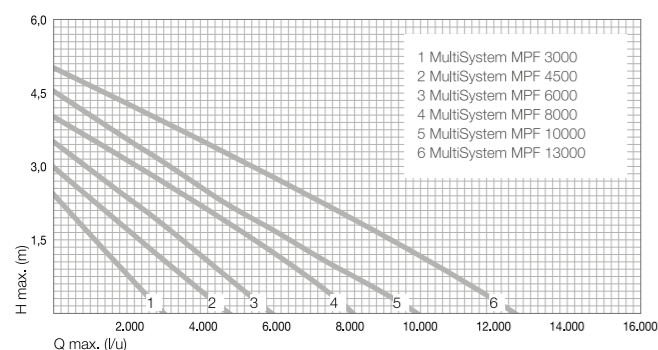

TOEPASSINGEN

- Watervallen
- Filtersystemen
- Fontein
- Nat- en droogopstelling
- Beeklopen
- Circulatie
- Zwemvijver



Meegeleverd
- Pomponkalker 250 ml voor eerste onderhoud



Plaatsing volgens AREI wetgeving zie www.distribond.com

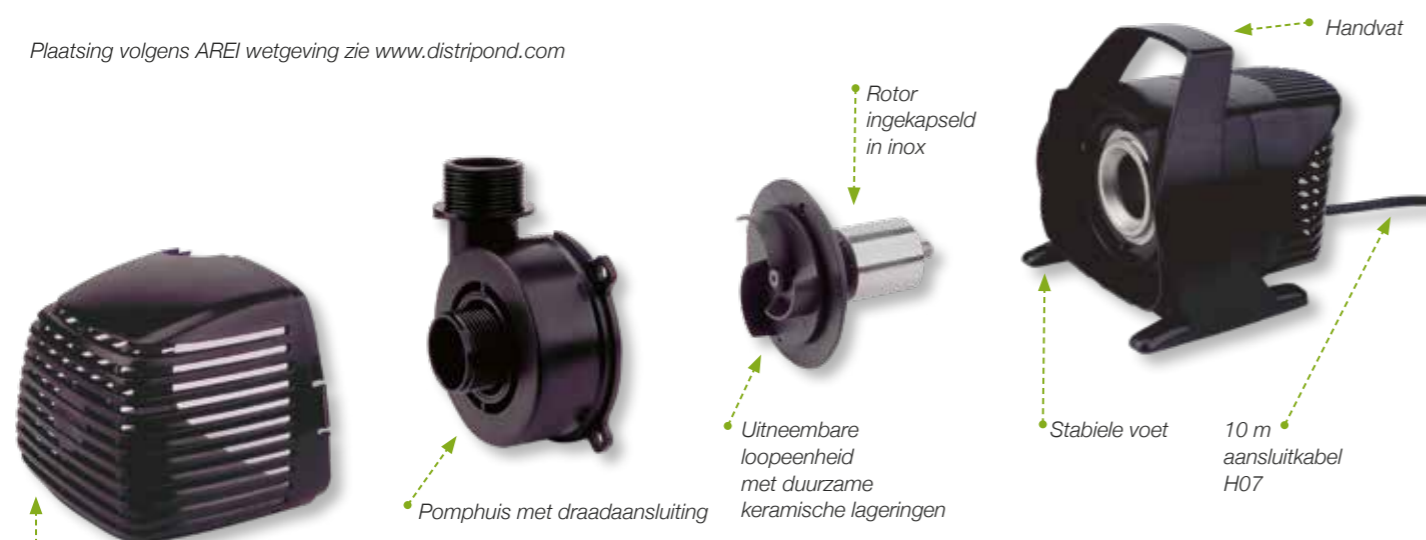

Grote filterkorven langs voor en langs achter; afneembaar zonder gereedschap

	MULTISYSTEM MPF 3000	MULTISYSTEM MPF 4500	MULTISYSTEM MPF 6000
Artikelnummer	ME1430 56665	ME1431 56666	ME1432 56667
Q max.	50 l/min 3.000 l/u	80 l/min 4.800 l/u	100 l/min 6.000 l/u
H max.	2,5 m	3,0 m	3,5 m
Stroomverbruik	40 W	60 W	95 W
Spanning	230 V / 50 Hz	230 V / 50 Hz	230 V / 50 Hz
Afmetingen L x B x H	285 x 170 x 170 mm	285 x 170 x 170 mm	285 x 170 x 170 mm
Perszijde	1"- M	1"- M	1"- M
Zuigzijde	1"- M	1"- M	1"- M
Slangtule	diam. 32/40	diam. 32/40	diam. 32/40
Opvoerhoogte	Debiet	Debiet	Debiet
0 m	3.000 l/h	4.800 l/h	6.000 l/h
0,5 m	2.400 l/h	3.900 l/h	5.100 l/h
1 m	1.680 l/h	3.120 l/h	4.380 l/h
1,5 m	1.080 l/h	2.340 l/h	3.420 l/h
2 m	540 l/h	1.680 l/h	2.700 l/h
2,5 m	0 l/h	780 l/h	1.920 l/h
3 m		0 l/h	780 l/h
3,5 m			0 l/h

	MULTISYSTEM MPF 8000	MULTISYSTEM MPF 10000	MULTISYSTEM MPF 13000
Artikelnummer	ME1433 56668	ME1434 56663	ME1435 56664
Q max.	135 l/min 8.100 l/u	165 l/min 9.900 l/u	210 l/min 12.600 l/u
H max.	4,0 m	4,5 m	5,0 m
Stroomverbruik	115 W	135 W	175 W
Spanning	230 V / 50 Hz	230 V / 50 Hz	230 V / 50 Hz
Afmetingen L x B x H	285 x 170 x 170 mm	285 x 170 x 170 mm	285 x 170 x 170 mm
Perszijde	1"- M	1"- M	1 1/4"- M
Zuigzijde	1"- M	1 1/4"- M	1 1/4"- M
Slangtule	diam. 40/50	diam. 40/50	diam. 40/50
Opvoerhoogte	Debiet	Debiet	Debiet
0 m	8.100 l/u	9.900 l/u	12.600 l/u
0,5 m	7.500 l/u	9.000 l/u	11.400 l/u
1 m	6.420 l/u	7.320 l/u	10.500 l/u
1,5 m	5.520 l/u	6.300 l/u	9.360 l/u
2 m	4.440 l/u	5.160 l/u	7.920 l/u
2,5 m	3.180 l/u	4.080 l/u	6.600 l/u
3 m	2.400 l/u	3.300 l/u	5.400 l/u
3,5 m	1.200 l/u	2.160 l/u	4.320 l/u
4 m	0 l/u	1.200 l/u	3.000 l/u
4,5 m		0 l/u	1.320 l/u
5 m			0 l/u



Met uitzondering van loopeenheid

Meegeleverd - Pomponkalker 250 ml voor eerste onderhoud +



MultiSystem MPF 3000
MultiSystem MPF 4500
MultiSystem MPF 6000
MultiSystem MPF 8000
MultiSystem MPF 10000
MultiSystem MPF 13000

- 1 Gecertificeerd voor gebruik bij zwemvijvers
- 2 Optimaal voor professionele filtersystemen
- 3 Vuildeeltjes tot 8 mm korrelgrootte
- 4 Geschikt voor vuil water: vortex waaier



VIJVERPOMPEN MULTISYSTEM M

Vuilwaterpompen met geweldige waterkracht, voorzien van een open waaijer. Duits fabricaat.

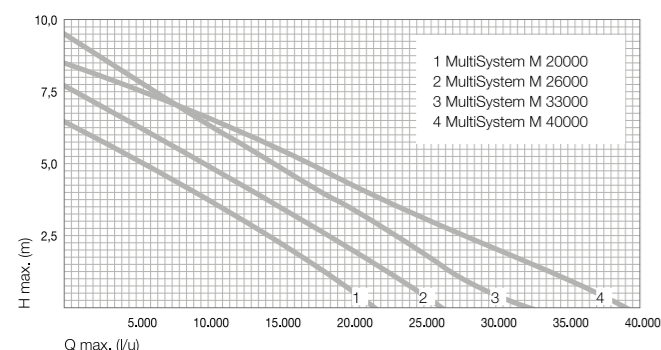

Plaatsing volgens AREI wetgeving zie www.distribond.com

TOEPASSINGEN

- Watervallen
- Filtersystemen
- Fonteinen
- Nat- en droogopstelling
- Beeklopen
- Circulatie
- Zwemvijver

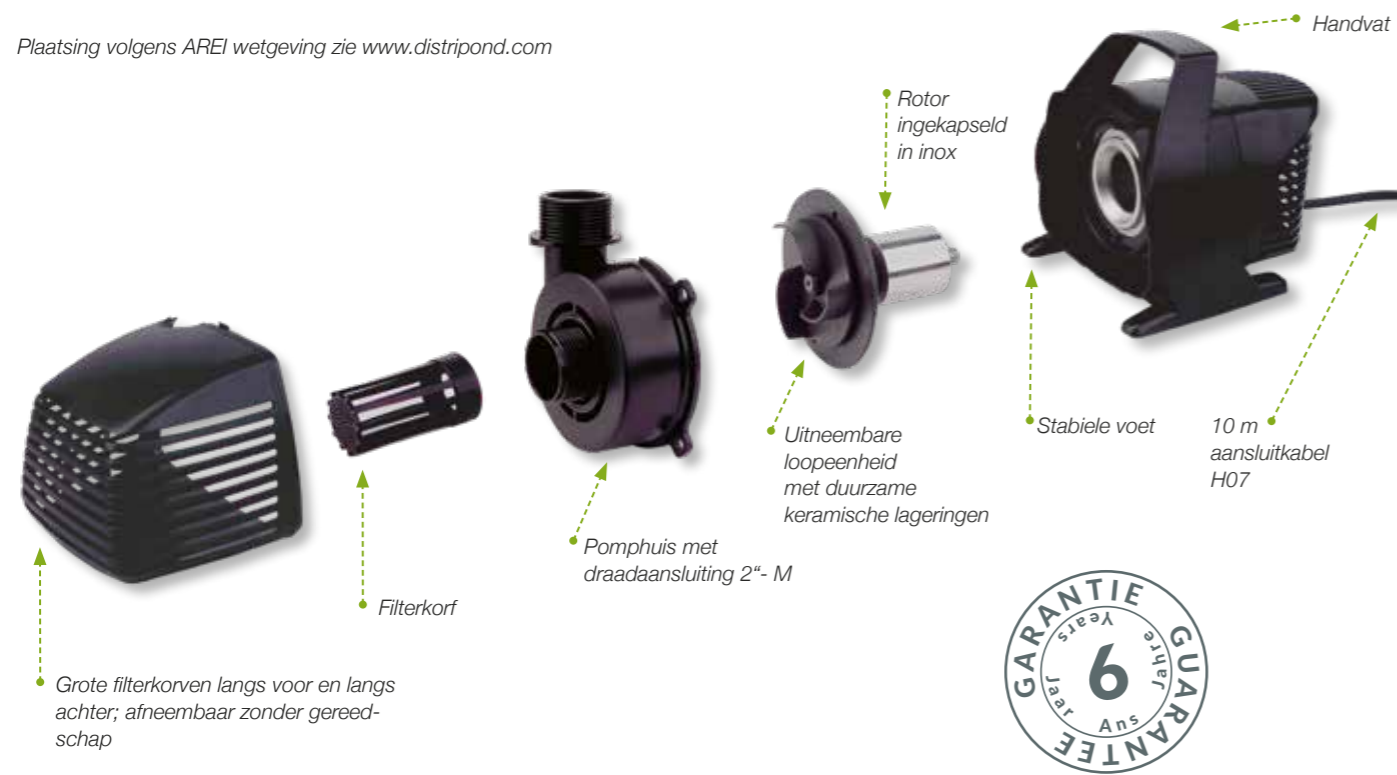

	MULTISYSTEM M 20000	MULTISYSTEM M 26000	MULTISYSTEM M 33000
Artikelnummer	ME1415 56657	ME1416 56658	ME1417 56659
Q max.	358 l/min 21.500 l/u	435 l/min 26.100 l/u	540 l/min 32.500 l/u
H max.	6,5 m	7,7 m	9,5 m
Stroomverbruik	400 W	510 W	620 W
Spanning	230 V / 50 Hz	230 V / 50 Hz	230 V / 50 Hz
Afmetingen L x B x H	450 x 240 x 240 mm	450 x 240 x 240 mm	450 x 240 x 240 mm
Perszijde	1½"- M	1½"- M	1½"- M
Zuigzijde	2"- M	2"- M	2"- M
Slangtule	diam 50/63 mm	diam 50/63 mm	diam 50/63 mm
Opvoerhoogte	Debiet	Debiet	Debiet
0 m	21.500 l/u	26.100 l/u	32.500 l/u
1 m	18.600 l/u	23.200 l/u	27.500 l/u
2 m	15.400 l/u	20.000 l/u	24.800 l/u
3 m	12.600 l/u	16.800 l/u	21.300 l/u
4 m	9.300 l/u	13.800 l/u	18.100 l/u
5 m	5.900 l/u	9.900 l/u	14.400 l/u
6 m	0 l/u	5.700 l/u	11.000 l/u
7 m		0 l/u	7.700 l/u
8 m			4.800 l/u
9 m			1.600 l/u
10 m			0 l/u



Met uitzondering van loopeenheid

MULTISYSTEM M 40000	
Artikelnummer	ME1418 56660
Q max.	645 l/min 38.700 l/u
H max.	8,5 m
Stroomverbruik	650 W
Spanning	230 V / 50 Hz
Afmetingen L x B x H	450 x 240 x 240 mm
Perszijde	2"- M
Zuigzijde	2"- M
Slangtule	diam 50/63 mm
Opvoerhoogte	Debiet
0 m	38.700 l/u
1 m	33.400 l/u
2 m	29.700 l/u
3 m	25.000 l/u
4 m	22.200 l/u
5 m	16.800 l/u
6 m	12.400 l/u
7 m	8.200 l/u
8 m	3.300 l/u
9 m	0 l/u



Met uitzondering van loopeenheid

Meegeleverd
- Pomponkalker 250 ml voor eerste onderhoud +



MultiSystem M 20000
MultiSystem M 26000
MultiSystem M 33000
MultiSystem M 40000



VIJVERPOMPEN POWER-TEC2

Zeer krachtige pompen met hoge opvoerdruk.
Minder geschikt voor vervuild water. Duits fabricaat.

Een voorfilter is beschikbaar
(niet meegeleverd) zie pagina 84.

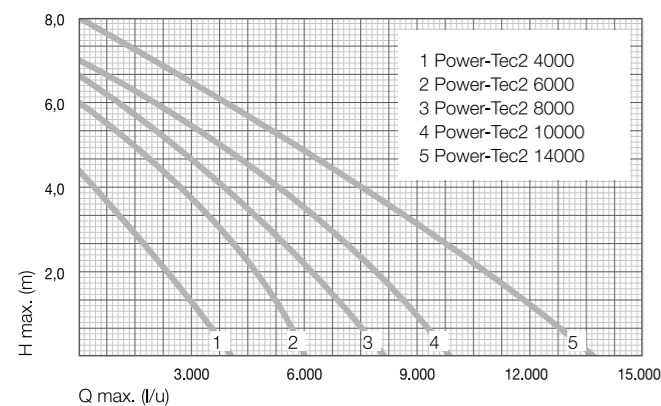

TOEPASSINGEN

- Fontein
- Borrelstenen
- Zwemvijver
- Nat- en droogopstelling



Plaatsing volgens AREI wetgeving zie www.distribpond.com



	POWER-TEC2 4000	POWER-TEC2 6000	POWER-TEC2 8000
Artikelnummer	ME5050 56782	ME5051 56783	ME5052 56784
Q max.	69 l/min 4.100 l/u	103 l/min 6.200 l/u	135 l/min 8.100 l/u
H max.	4,5 m	6,0 m	6,5 m
Stroomverbruik	80 W	100 W	150 W
Spanning	230 V / 50 Hz	230 V / 50 Hz	230 V / 50 Hz
Afmetingen L x B x H	240 x 145 x 195 mm	240 x 145 x 195 mm	240 x 145 x 195 mm
Perszijde	1"- M	1"- M	1"- M
Zuigzijde	1¼"- M	1¼"- M	1¼"- M
Slangtule	Ø 32 /40	Ø 32 /40	Ø 32 /40
Opvoerhoogte	Debiet	Debiet	Debiet
0 m	4.100 l/u	6.200 l/u	8.100 l/u
1 m	3.100 l/u	5.100 l/u	7.100 l/u
2 m	1.800 l/u	4.600 l/u	6.100 l/u
3 m	1.400 l/u	3.700 l/u	5.100 l/u
4 m	400 l/u	2.800 l/u	3.900 l/u
5 m	0 l/u	1.600 l/u	2.700 l/u
6 m		0 l/u	0 l/u



Met uitzondering van loopeenheid

	POWER-TEC2 10000	POWER-TEC2 14000
Artikelnummer	ME5053 56780	ME5054 56781
Q max.	167 l/min 10.000 l/u	233 l/min 14.000 l/u
H max.	7,0 m	8,0 m
Stroomverbruik	190 W	280 W
Spanning	230 V / 50 Hz	230 V / 50 Hz
Afmetingen L x B x H	240 x 145 x 195 mm	240 x 145 x 195 mm
Perszijde	1"- M	1"- M
Zuigzijde	1¼"- M	1¼"- M
Slangtule	Ø 32 /40	Ø 32 /40
Opvoerhoogte	Debiet	Debiet
0 m	10.000 l/u	14.000 l/u
1 m	8.500 l/u	11.600 l/u
2 m	7.600 l/u	10.860 l/u
3 m	6.500 l/u	9.200 l/u
4 m	5.400 l/u	7.500 l/u
5 m	3.700 l/u	5.800 l/u
6 m	2.200 l/u	3.700 l/u
7 m	0 l/u	2.000 l/u
8 m		0 l/u



Met uitzondering van loopeenheid

Meegeleverd - Pomponkalk 250 ml voor eerste onderhoud +



- Power-Tec2 4000
- Power-Tec2 6000
- Power-Tec2 8000
- Power-Tec2 10000
- Power-Tec2 14000

TOEBEHOREN (zie pagina 78)

- Voorfilter Ø 120: 1¼"- V
Artikelnummer 57340
- Voorfilter uitbreidingsmodule Ø 120:
Artikelnummer 57346
- Als bescherming tegen grote vuildeeltjes





VOORFILTERS Ø 120		
Accessoires Eco-Tec2, Eco-Tec2 plus, Power Tec2		
57340	Voorfilter 1"1/4 Binnendraad verpakt	1
57341	Voorfilter 1"1/4 Binnendraad onverpakt	1
57338	Voorfilter 1"1/2 Binnendraad verpakt	1
57339	Voorfilter 1"1/2 Binnendraad onverpakt	1
57342	Voorfilter 2" Binnendraad verpakt	1
57343	Voorfilter 2" Binnendraad onverpakt	1



VOORFILTER UITBREIDINGSMODULE Ø 120		
Accessoires Eco-Tec2, Eco-Tec2 plus, Power Tec2		
57346	Verpakt	1
57347	Onverpakt	1

Voorfilterkorf voor speciale toepassingen.
Uitbreidbaar modulair systeem. Verhoogt het interval tussen de onderhoudsbeurten.



ZELFAANZUIGENDE VIJVERPOMP BADU ALFA ECOSOFT

- Krachtige drukpomp
- Volledige scheiding tussen elektrisch circuit en water
- Actieve luchtkoeling door ventilator
- Extra ecologisch
- Geschikt voor vijvers, zwembijvers en hybride zwembijvers
- Debiet instelbaar in stappen van 1%
- Droog op te stellen, niet in vochtige ruimtes plaatsen
- Kan tot 3 meter onder het waterniveau of 2 meter boven het waterniveau worden opgesteld
- Maximale opvoerhoogte: 20 meter
- Verdraagt een zoutgehalte tot max. 5 g/liter
- Programmeerbaar: 3 verschillende niveaus + zuigtijd
- Met voorfilter: korf met openingen 2,8 x 2,8 mm
- Max. 2,8 bar
- Zelfaanzuigend
- Garantie: 2 jaar
- Andere modellen op aanvraag

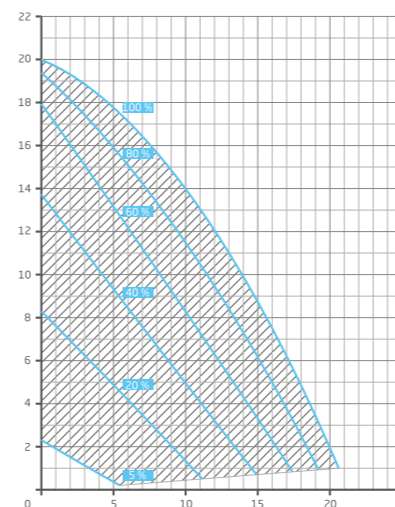

Plaatsing volgens AREI wetgeving zie www.distribond.com

BADU ALFA ECOSOFT POND EDITION				1115
57108	Max. 25.000 liter/ uur	750 Watt	5 m kabel	aansluiting 50 mm lijm



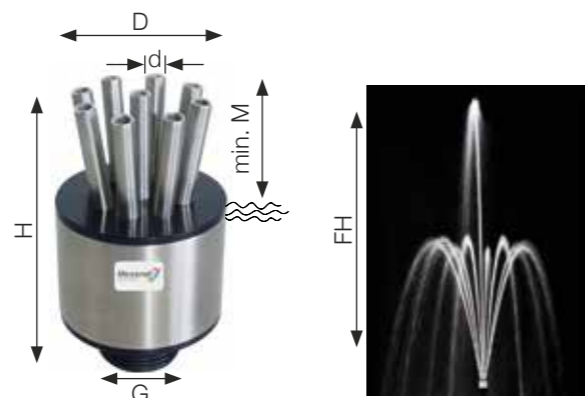
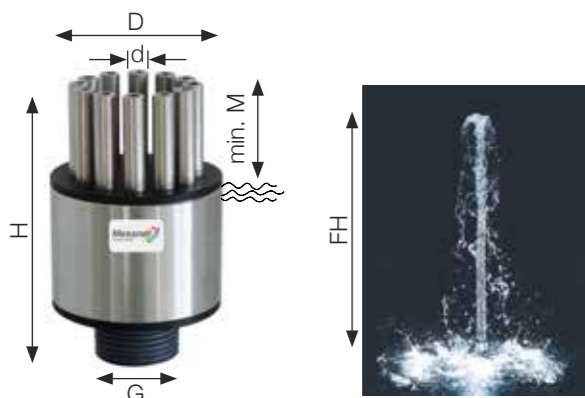

SCHUIMKOLOM 1''			STRAALSPROEIER 1''		
	Artikelnummer 57504		Artikelnummer 57503		
	RVS en kunststof		RVS en kunststof		
G	1''		1''		
D	65 mm		65 mm		
d	5 mm		5 mm		
H	110 mm		110 mm		
M	30 mm		30 mm		
FH m	l/min	mWK*	l/min	mWK*	Ø m
0,50	44	0,75	21,50	0,75	0,35
1,00	61	1,20	31,00	1,20	0,65
1,50	78	2,00	40,50	1,60	1,00
2,00	100	2,70	47,00	2,10	1,30
2,50	110	3,20	53,00	2,60	1,60
3,00	121	3,90	60,00	2,90	1,80
3,50	130	4,50	66,00	3,80	2,00
4,00	140	5,20	73,00	4,60	2,20
4,50	148	6,00	76,00	5,20	2,40
5,00			82,00	6,00	2,60

* mWK = meter waterkolom (benodigde opvoerhoogte pomp bij dewelke het debiet in l/min moet gehaald worden)

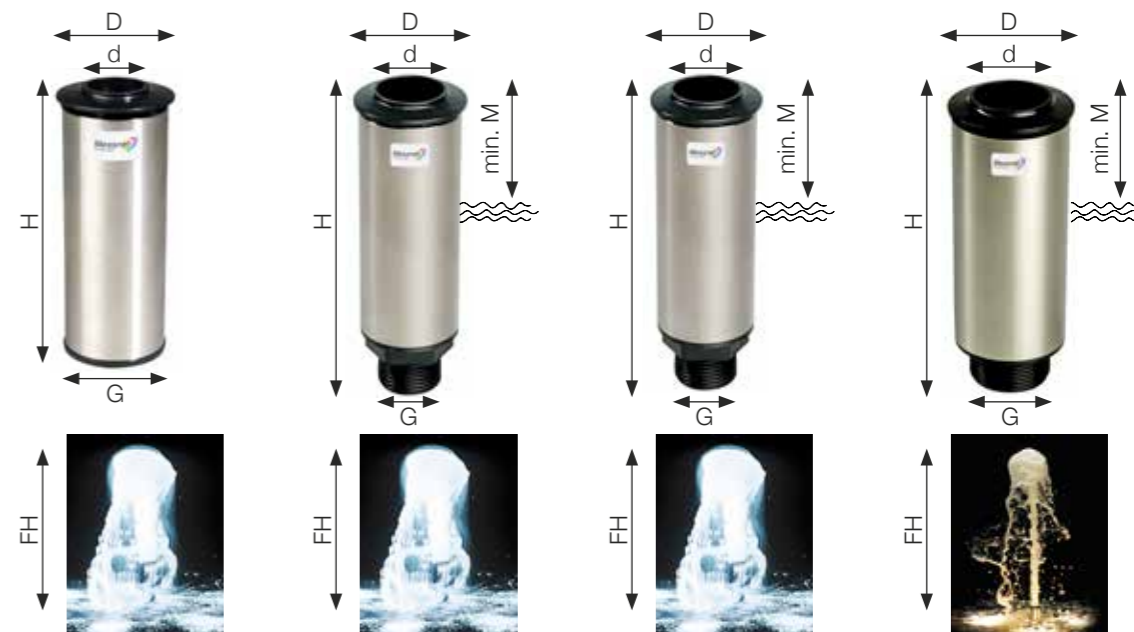

	SCHUIMSPROEIER 1/2''		SCHUIMSPROEIER 1''		SCHUIMSPROEIER 1''SPECIAL		SCHUIMSPROEIER 1 1/2''	
	Artikelnummer 57509		Artikelnummer 57505		Artikelnummer 56975		Artikelnummer 57506	
	RVS en kunststof		RVS en kunststof		RVS en kunststof		RVS en kunststof	
G	1/2''		1''		1''		1 1/2''	
D	42 mm		55 mm		55 mm		65 mm	
d	22 mm		32 mm		32 mm		41 mm	
H	118 mm		165 mm		165 mm		180 mm	
M			30 mm		30 mm		30 mm	
FH m	l/min	mWK	l/min	mWK	l/min	mWK	l/min	mWK
0,10	14,00	0,35						
0,20	15,00	0,45						
0,30	16,00	0,55	46,00	1,20	49,00	1,30		
0,40	19,00	0,65	52,00	1,80	52,00	1,80		
0,50	23,00	0,75	55,00	2,10	56,00	2,10		
0,60	26,00	0,85	60,00	2,70	59,00	2,30		
0,70	30,00	1,00	66,00	3,50	64,00	2,70		
0,80	31,00	1,30	70,00	4,00	68,00	2,90		
0,90	35,00	1,70	73,00	4,30	70,00	3,10		
1,00	38,00	2,10	77,00	4,90	75,00	4,00	133,00	2,40
1,10	40,00	2,40	79,00	5,20	78,00	4,10		
1,20	43,00	2,60	81,00	5,40	82,00	4,30		
1,30	45,00	2,90	86,00	6,40	86,00	4,70		
1,40	48,00	3,10	90,00	6,80	89,00	5,00		
1,50	50,00	3,40	93,00	7,40	91,00	5,20	155,00	3,30
1,60	52,00	3,70	96,00	7,50	94,00	5,90		
1,70	54,00	4,00	98,00	8,00	98,00	6,20		
1,80	56,00	4,40	99,00	8,30	100,00	6,80		
1,90			100,00	8,50	105,00	7,10		
2,00			101,00	8,70	108,00	7,30	183,00	4,50
2,50					120,00	9,00	205,00	5,60
3,00					125,00	10,10	225,00	6,60
3,50							240,00	7,80
4,00							266,00	10,10
5,00							290,00	11,50
6,00							320,00	13,50





WATERBEL 1" 290 VA			WATERBEL 1" 420	
	Artikelnummer 57513		Artikelnummer 57507	
	RVS en kunststof		RVS en kunststof	
G	1"		1"	
D	75 mm		75 mm	
D1	150 mm		50 mm	
H	320 mm		460 mm	
	FH 40 cm		FH 50 cm	
l/min	mWK	Ø m	mWK	Ø m
19	0,50	0,50		
20			0,65	0,50
23	0,60	0,60	0,70	0,60
27			0,75	0,70
28	0,65	0,70		
30	0,70	0,80		
31,50			0,80	0,80
35	0,80	0,90		
37			0,90	0,90
38	0,90	1,00		
40,00			1,00	1,00
47,00			1,10	1,10

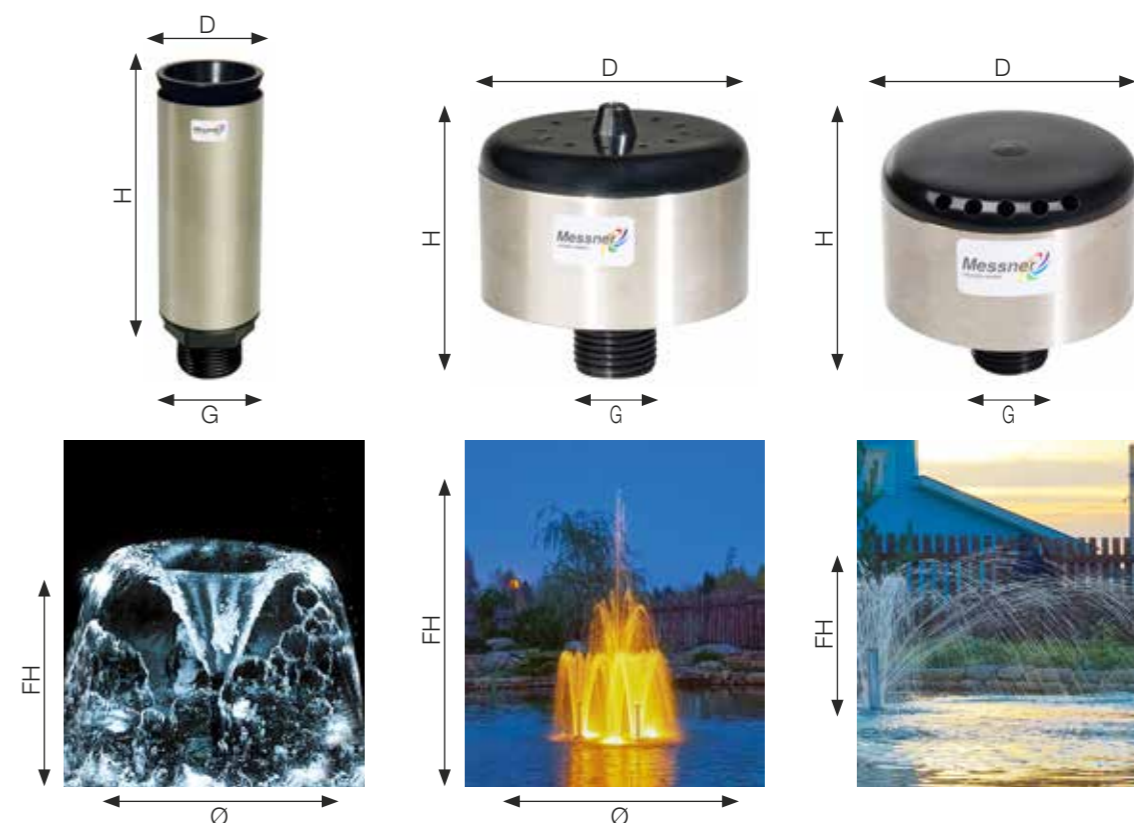

KELKSPROEIER 1"				VULKAANSPROEIER 1/2" VA			FAN JET 1/2" VA		
	Artikelnummer 57508			Artikelnummer 57511			Artikelnummer 57512		
	RVS en kunststof			RVS en kunststof			RVS en kunststof		
	Met waterhoeveelheidsregeling								
G	1"			1/2"			1/2"		
D	55 mm			65 mm			65 mm		
H	165 mm			65 mm			60 mm		
FH m	l/min	mWK	Ø m	l/min	mWK	Ø m	X m	l/min	mWK
0,20							0,50	9,50	0,20
0,25	22,00	0,40	0,30						
0,30	25,00	0,50	0,40						
0,35	30,00	0,60	0,50				1,00	12,50	0,30
0,45							1,50	14,00	0,50
0,50	39,00	0,90	0,50	12,00	0,85	0,30			
0,60							2,00	16,00	0,7
0,70							2,50	18,00	0,90
0,75	48,00	1,20	0,50						
0,80							3,00	20,00	1,10
1,00	57,00	1,50	0,55	15,00	1,30	0,40			
1,50				18,00	1,90	0,65			
2,00				22,00	2,60	0,80			
2,50				26,00	3,70	0,90			
3,00				28,00	3,80	1,00			
3,50				29,00	4,00	1,20			
4,00				32,00	4,70	1,40			



ENKELSTRAAL NOZZLE 1/2"							ENKELSTRAAL NOZZLE 1"						
Messing vernikkeld							Messing vernikkeld						
Speciale straalgeleiding							Speciale straalgeleiding						
Art. nr.	57514	57515	57516	57517	57518	57519	57517	57518	57519	57517	57518	57519	
Ø	6 mm	8 mm	10 mm	12 mm	14 mm	16 mm	12 mm	14 mm	16 mm	12 mm	14 mm	16 mm	
G	1/2"	1/2"	1/2"	1"	1"	1"	1"	1"	1"	1"	1"	1"	
D	6 mm	8 mm	10 mm	12 mm	14 mm	16 mm	12 mm	14 mm	16 mm	12 mm	14 mm	16 mm	
H	75 mm	75 mm	75 mm	110 mm	110 mm	110 mm	110 mm	110 mm	110 mm	110 mm	110 mm	110 mm	
W	12°	12°	12°	18°	18°	18°	18°	18°	18°	18°	18°	18°	
FH m	l/min	mWK	l/min	mWK	l/min	mWK	l/min	mWK	l/min	mWK	l/min	mWK	
0,50	6,00	1,50	10,00	1,50	15,00	1,50	21,00	1,30	28,00	1,10	35,00	1,20	
1,00	9,00	1,80	14,00	2,10	22,00	2,10	30,00	1,90	39,00	1,90	51,00	2,10	
1,50	11,00	2,40	18,00	2,60	25,00	2,60	37,00	2,70	50,00	2,70	65,00	3,20	
2,00	12,00	3,10	21,00	3,10	28,00	3,10	43,00	3,30	59,00	3,60	76,00	4,20	
2,50	13,00	3,50	25,00	3,90	34,00	3,90	49,00	4,10	67,00	4,40	85,00	5,10	
3,00	14,00	4,40	27,00	4,40	37,00	4,40	53,00	4,50	73,00	5,10	93,00	5,90	
3,50	15,00	4,80	28,00	4,80	40,00	5,10	57,00	5,30	79,00	5,90	100,00	6,90	
4,00	17,00	5,30	32,00	5,80	43,00	5,90	65,00	6,50	89,00	7,40	110,00	8,40	
5,00	19,00	7,30	34,00	6,80	53,00	7,90	77,00	8,80	100,00	9,20	125,00	10,70	
6,00					56,00	9,40	81,00	9,70	112,00	11,30	138,00	12,50	



KOGELGEWRICHT		
Messing vernikkeld		
Om de sproeiers uit te lijnen		
	Artikelnummer 56484 - 1"	Artikelnummer 57510 - 1 1/2"
G1	1"	1 1/2"
G2	1"	1 1/2"
H	85 mm	108 mm
W	10°	10°

FORTEINSPROEIERS 1/2"



	VULKAANSPROEIER SPECIAAL	SCHUIMSPROEIER	WATERBEL
Artikelnummer	57352 - 6 blisters	56976 - 6 blisters	57379 - 6 blisters
Vivio 1000	Ø 45 cm ↑ 45 cm		Ø 30 cm ↑ 20 cm
Vivio 2000	Ø 100 cm ↑ 105 cm	↑ 22 cm	Ø 45 cm ↑ 20 cm
Vivio 3000	Ø 120 cm ↑ 135 cm	↑ 35 cm	Ø 50 cm ↑ 25 cm
Vivio 4000	Ø 155 cm ↑ 170 cm	↑ 50 cm	Ø 65 cm ↑ 30 cm
Power-Tec2 6000 ①		↑ * 150	

① enkel bruikbaar met reductiemof 1" 1/2 - V / 1" - V

FORTEINSPROEIERS 1"



	SCHUIM-SPROEIERS ZWART	SCHUIM-SPROEIERS SPECIAAL INOX	VULKAAN-SPROEIERS ZWART	KELK-SPROEIERS ZWART	WATERBEL ZWART
Artikelnummer	56974 6 blisters	ME1152 56975	ME1102 57348	56472 6 blisters	ME1041 57378
Power-Tec2 6000	↑ * 50	↑ * 70	Ø 130 ↑ 230	Ø 75 ↑ 45	Ø 100 ↑ 45
Power-Tec2 10000	↑ * 95	↑ * 120	Ø 170 ↑ 350	Ø 105 ↑ 45	Ø 115 ↑ 45
Power-Tec2 14000	↑ * 110	↑ * 135	Ø 200 ↑ 400	Ø 110 ↑ 45	Ø 125 ↑ 45
Eco-Tec 4500	↑ * 30 ⑦	↑ * 35			
Eco-Tec 7500	↑ * 38 ⑦	↑ * 42			
Eco-Tec 10000	↑ * 50 ②	↑ * 55			
Eco-Tec 13000	↑ * 68 ②	↑ * 78			
Eco-Tec 16000	↑ * 75 ②	↑ * 85			
Eco-Tec 20000	↑ * 75 ② ⑨	↑ * 85			
MPF 4500	↑ * 20	↑ * 25			
MPF 6000	↑ * 40	↑ * 46			
MPF 8000	↑ * 50	↑ * 55			
MPF 10000	↑ * 60	↑ * 70			
MPF 13000	↑ * 80 ⑦	↑ * 90			

↑ spuihoogte in cm vanaf het wateroppervlak
 Ø diameter sproeibeeld in cm
 * spuihoogte in cm vanaf de bovenkant van de sproeikop

② enkel bruikbaar met reductiemof 1" 1/2 - V / 1" - V
 ⑦ enkel bruikbaar met reductiemof 1" 1/4 - V / 1" - V
 ⑨ enkel bruikbaar met dubbele nippel 2" - 1" 1/2

De hoeveelheid water kan met deze sproeikoppen geregeld worden (uitgezonderd art. ME1102 57348)

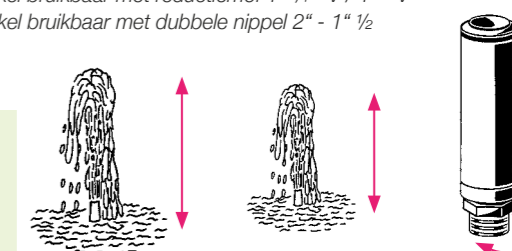



VERDEELKRAAN VOOR HOOGTEREGELING

Accessoires Eco-Tec2 + Power Tec2

Het watervolume van de vijverpomp kan met deze kraan traploos in twee richtingen geregeld worden, alleen geschikt voor montage onder water.

57244 - blister	1/2" - M	6
57242 - blister	1" - M	6
56487 - blister	1/2" x 8/12 mm	6



TELESCOPISCHE VERLENGBUIS

Artikelnummer	57151 6 blisters	57149 6 blisters	57150	57152
	1/2"	1"	1 1/2"	2"



Sproeikoppen moeten geheel of gedeeltelijk boven het water uitkomen. De telescopische verlengbuizen bieden uitkomst. Traploos instelbaar van 165 mm tot 280 mm.

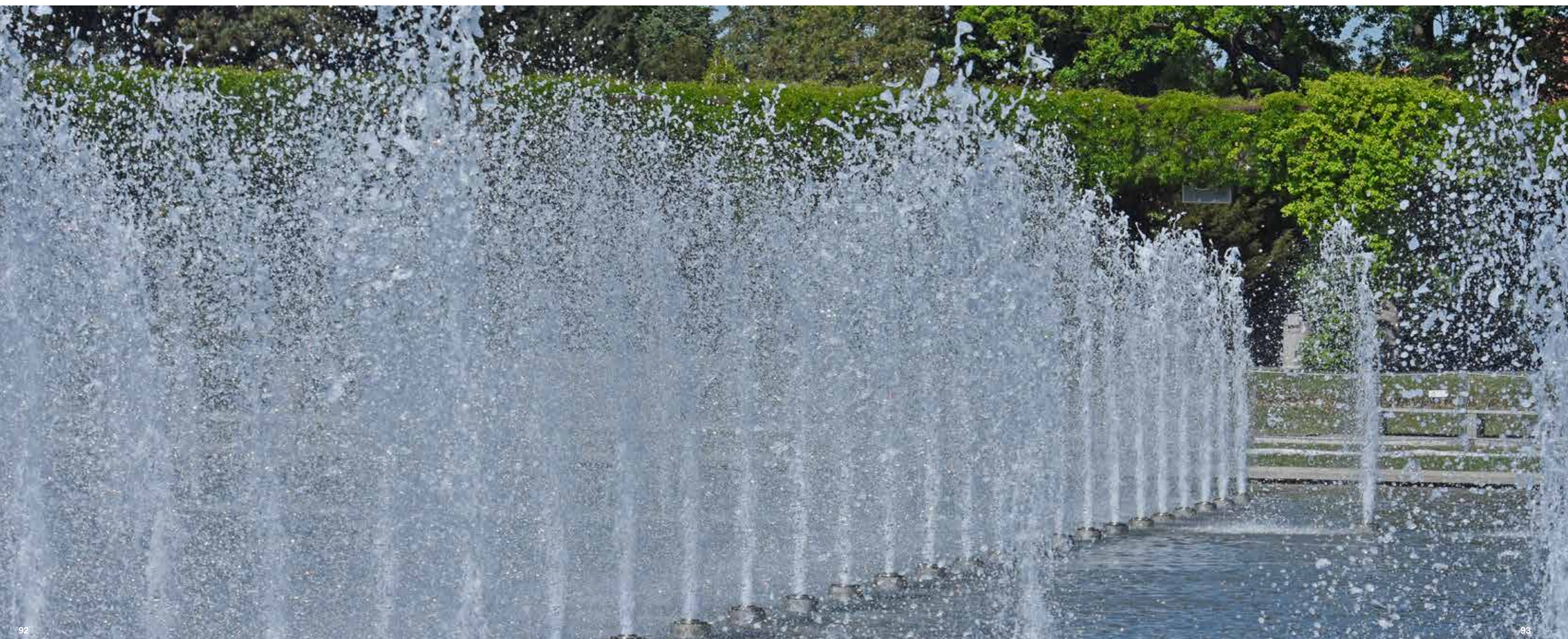

COMPLETE FONTEINSET INCLUSIEF RVS FONTEINSPROEIER

Volledig gemonteerde fontein, klaar voor gebruik. Compact, zeer eenvoudig te installeren. De grote zuigkorf in rvs zorgt ervoor dat vuil buiten de pomp en sproeier wordt gehouden.

Voorzien van een contragewicht voor hoge stabiliteit in het water. Plaatsen in proper water. Regelmatig onderhouden. Levertijd 14 dagen. Andere modellen op aanvraag.



2110	AT15 FR	AT15 SR	AT15 FV	AT15 SV	AT15 FC	AT15 SC
Artikelnummer	56418	56422	56420	56423	56417	56421
Stroomverbruik	140 W	140 W	140 W	140 W	140 W	140 W
Spanning	230V/50Hz	230V/50Hz	230V/50Hz	230V/50Hz	230V/50Hz	230V/50Hz
Fontein kop	ring rvs	ring rvs	vulkaan rvs	vulkaan rvs	cluster rvs	cluster rvs
Sproeibeeld	dia. 2,5 – H2,9	dia. 2,5 – H2,9	dia. 2,0 – H3,2	dia. 2,0 – H3,2	dia. 0,6 – H2,9	dia. 0,6 – H2,9
Stralen aantal	12	12	19	19	12	12
Opstelling	drijvend	stationair	drijvend	stationair	drijvend	stationair

Verlichting in warm wit en RGB op aanvraag

FIXATIESET VOOR AT15 DRIJVENDE FONTEINEN	
Artikelnummer	56393

HIGH OXYGEN BELUCHTERS

De Kasco High Oxygen Aerators duwen grote hoeveelheden water de lucht in. Dit proces verhoogt de algemene gezondheid van uw water en houdt het grondig gemengd.

De introductie van zuurstof en waterbeweging vermijdt stratificatie, elimineert geur, ontmoedigt algengroei en

bevordert een gezond aquatisch milieu. Ideaal voor waterdieptes < 2,4 m. Bij alle types van Kasco is de kabellengte standaard 1 m inclusief snelkoppeling. De verlenging van de kabel is op aanvraag. Er is ook een verankeringssset aanwezig. Levertijd 14 dagen. Andere modellen op aanvraag.



	2400EAF	3400EAF	4400EAF	8400EAF
Artikelnummer	57690	57691	57692	57693
Minimale waterdiepte	38 cm	45 cm	49 cm	51 cm
Vermogen	506 Watt	805 Watt	851 Watt	1840 Watt
Oppervlakte	2000 m²	3000 m²	4000 m²	8000 m²



V-VORMIGE FONTEINBELUCHTER

De Kasco EVFX Series is de keuze voor een elegante display met superieure beluchtingsvoordelen. Deze high-flow unit is efficiënt, eenvoudig te installeren en te bedienen, en is ideaal

voor vele toepassingen. Het beste van schoonheid en beluchting. Levertijd 14 dagen. Andere modellen op aanvraag.

2400EVFX	
Artikelnummer	57694
Kabellengte	1 m of 10 m
Minimale waterdiepte	38 cm
Vermogen	506 Watt
Sproeibeeld (HxB)	1,15 m x 4,3 m



EJ FONTEIN

De Kasco EJ Series Fountain biedt dramatische, esthetisch aangename displays tegen de beste prijs op de markt. Ontworpen met zowel schoonheid als functionaliteit in het ach-

terhoofd. Het pakket bevat meerdere twist-and-lock nozzles zonder extra kosten, zodat u het patroon van uw voorkeur kunt kiezen. Levertijd 14 dagen. Andere modellen op aanvraag.

8400EJF	
Artikelnummer	57695
Kabellengte	1 m
Minimale waterdiepte	51 cm
Vermogen	2.185 Watt
Sproeibeeld (HxB)	Linden: 5,2 m x 10,7 m - Birch: 3,5 m x 3 m - Balsam: 4,9 m x 9,4 m Redwood: 6,9 m x 1,8 m - Spruce: 6,6 m x 2,7 m



MEDO PISTON LUCHTPOMPEN

Deze hoogkwalitatieve beluchtingspompen van het gekende Nitto Kohki zijn geschikt voor continu gebruik. Omdat er geen membraan in deze pompen zit kunnen ze niet plots uitvallen zoals bij andere luchtpompen wel het geval kan zijn. De zuigers zijn het enige bewegende deel. De zuigers in de pomp zijn onderhevig aan slijtage maar gaan veel langer mee dan de membranen van klassieke luchtpompen. Het is wel aanbevolen de luchtfilter jaarlijks te vervangen. De Nitto beluchtingspompen zijn zeer bedrijfszeker, krachtig en toch stil. Ze zijn aanbevolen voor zwembadvisers, koivijvers, viskweekbassins en individuele waterzuiveringsinstallaties.

- Hoogste kwaliteit en betrouwbaarheid
- Geluids- en onderhoudsarm
- Opstelling op droge plaats aanbevolen
- Zeer krachtig met lange levensduur
- Unieke gepatenteerde, vrije zuiger



N°1 luchtpomp verkozen door specialisten wereldwijd succesvol toegepast voor afvalwaterzuivering & aquacultuur

	MEDO PISTON LA-28B	MEDO PISTON LA-45C	MEDO PISTON LA-60E
Artikelnummer	56692	56693	56694
Luchtcapaciteit	28 l/min	45 l/min	60 l/min
Geschatte druk	0,11 bar	0,11 bar	0,15 bar
Stroomverbruik	29 W	47 W	48 W
Spanning	230 V / 50 Hz	230 V / 50 Hz	230 V / 50 Hz
Afmetingen pomp (L x B x H)	207 x 182 x 205 mm	207 x 182 x 205 mm	305 x 214 x 188mm
Diameter uitgang	18 mm	18 mm	18 mm
Aantal en type luchtfilters nodig bij vervanging	1 x 41301	1 x 41301	1 x 41302



	MEDO PISTON LA-80E	MEDO PISTON LA-100	MEDO PISTON LA-120
Artikelnummer	56695	56690	56691
Luchtcapaciteit	80 l/min	100 l/min	120 l/min
Geschatte druk	0,15 bar	0,18 bar	0,18 bar
Stroomverbruik	72 W	100 W	130 W
Spanning	230 V / 50 Hz	230 V / 50 Hz	230 V / 50 Hz
Afmetingen pomp (L x B x H)	305 x 214 x 188mm	408 x 210 x 232 mm	408 x 210 x 232 mm
Diameter uitgang	18 mm	26 – 18 mm	26 – 18 mm
Aantal en type luchtfilters nodig bij vervanging	1 x 56378	2 x 56377	2 x 56377

LUCHTVERDELERS	4-WEG (9 MM)	6-WEG (9 MM)	8-WEG (9 MM)
Artikelnummer	57737	57738	57739
Verpakking	1	1	1

Gebruik slang 56994 + 56993 voor aansluiting op 18 mm pompen



AANSLUITSET 9 MM

Universele aansluitset met bocht (18 mm inwendig), kogelkraan, aansluittule 9 mm en twee slangklemmen.

56023	1
-------	---



SLANGENTULE BUITENDRAAD

57057	3/4" x 20/25/32 mm
-------	--------------------



BRENG EXTRA ZUURSTOF IN DE VIJVER MET EEN LUCHTPOMP

Luchtpompen voorzien de vijver van levensnoodzakelijke zuurstof. In de winter zorgen de opstijgende luchtbelletjes bovendien voor een opening in de ijslaag waarlangs schadelijke gassen uit de vijver kunnen ontsnappen. Deze pompen kunnen buiten opgesteld worden, best in een beschermde droge omgeving en boven het waterniveau. Indien dit niet mogelijk is, gebruikt u best anti-terugloopventieltjes en brengt u een verticale lus in de slang.

POND AIR LUCHTPOMPEN



	POND AIR 600	POND AIR 1200	POND AIR 2400	POND AIR 3600
Artikelnummer	56565	56562	56563	56564
Verkoophoeveelheid	1 (4)	1 (4)	1 (4)	1 (2)
Max. luchtcapaciteit	600 l/u	1200 l/u	2400 l/u	3600 l/u
Druk	0,2 Bar	0,2 Bar	0,3 Bar	0,3 Bar
Stroomverbruik	10 W	15 W	30 W	35 W
Spanning	230 V / 50 Hz	230 V / 50 Hz	230 V / 50 Hz	230 V / 50 Hz
Kabellengte	2 m	2 m	2 m	2 m
Afmetingen pomp (LxBxH)	187 x 107 x 114 mm	224 x 139 x 144 mm	224 x 167 x 176 mm	309 x 186 x 210 mm
Geadviseerd voor vijvers	600 - 2500 l	1250 - 5000 l	2500 - 10000 l	3750 - 15000 l
Inhoud	Verbindingsstuk; 2 x slangklem; Luchtverdeler 2-weg; 2 x 5 m slang; 2 x luchtsteen	Verbindingsstuk; 2 x slangklem; Luchtverdeler 2-weg; 2 x 5 m slang; 2 x luchtsteen	Verbindingsstuk; 2 x slangklem; Luchtverdeler 4-weg; 4 x 5 m slan ; 4 x luchtsteen	Verbindingsstuk; 2 x slangklem; Luchtverdeler 8-weg; 8 x 5 m slang; 8 x luchtsteen
Diepte	Debiet	Debiet	Debiet	Debiet
0 m			2400 l/u	3600 l/u
0,5 m	600 l/u	1200 l/u	2280 l/u	3480 l/u
1 m	528 l/u	1110 l/u	2040 l/u	3180 l/u
1,5 m	450 l/u	918 l/u	1770 l/u	2820 l/u
2 m	330 l/u	600 l/u	1410 l/u	2310 l/u
2,5 m	0 l/u	0 l/u	960 l/u	1650 l/u
3 m			0 l/u	0 l/u

De Pond Air luchtpompen worden geleverd met accessoires.





LUCHTMEMBRAANPOMP – KOGEL			
Artikelnummer	56559*	56560*	56561
Verpakking	6 blisters	6 blisters	per 20
Afmeting	kogel Ø 2,5 cm	kogel Ø 5 cm	kogel Ø 5 cm
Max. luchtcapaciteit	72 l/u	120 l/u	120 l/u
Aansluiting	4 mm	4/9 mm	4/9 mm

* 2 stuks in blister



LUCHTMEMBRAANPOMP – CILINDER		
Artikelnummer	56570	56572
Verpakking	6 blisters	6 blisters
Afmeting	cilinder 3 x 13 cm	cilinder 5 x 20 cm
Max. luchtcapaciteit	240 l/u	1000 l/u
Aansluiting	4/9 mm	4/9 mm

Luchtslang zie pagina 93



LUCHTVERDELERS	10 KRANEN	18 KRANEN
Artikelnummer	56577	56579
Verpakking	6 blisters	6 blisters
Pompaansluiting	19 mm	19 mm
Luchtaansluiting	4 mm	4 mm
Materiaal	metaal/chroom	metaal/chroom



LUCHTMEMBRAANPOMP - DISK	LUCHTDISK 10 CM	LUCHTDISK 20 CM
Artikelnummer	56551	56552
Verpakking	1	1
Verpakkingshoeveelheid	1 (16)	1 (12)
Afmeting	disk 10 cm	disk 20 cm
Max. luchtcapaciteit	250 l/h	1500 l/u
Aansluiting	4/9 mm	9 mm

ZUURSTOFSLANG - LUCHTSLANG				
56568	4-6 mm	100 m	zwart	100
56569	9-12 mm	50 m	zwart	50





WATERVALSCHAAL INOX 316 - 2370	30 CM	60 CM	30 CM PRO	60 CM PRO
RVS 316 geborsteld 1,5 mm dik. De PRO versie is lichtgebogen en zorgt voor een perfecte waterlamel				
Artikelnummer	57392	57394	57393	57395
Afmetingen L x B x H	30 x 30 cm	60 x 30 cm	30 x 30 cm	60 x 30 cm



WATERVALSCHAAL 380 MM*	
Artikelnummer	57385
Verpakkingshoeveelheid	1 (4)
Ingangaansluiting	Ø 32 mm
Afmetingen L x B x H	380 x 280 x 190 mm
Waterdebiet	4000 l/u

* Artikel tot einde voorraad

IDEE: Deze waterschaal kan gestapeld worden en naast elkaar worden opgesteld.

RVS WATERVALSCHAAL			
Stabiele bovenkant om decoratiemateriaal op te leggen			
57389	30 cm x 10 cm x 10 cm	Slangkoppeling voor slang 32 mm	Aansluiting: achteraan
57391	60 cm x 10 cm x 10 cm	Slangkoppeling voor slang 32 mm	Aansluiting: achteraan
57386	100 cm x 10 cm x 10 cm	Slangkoppeling voor slang 32 mm	Aansluiting: achteraan



Materiaal: RVS 304 geparelstraald
Vraag naar onze infofiche



FILTERING



SKIMMERS	106
DRAINCONNECTOREN, MULTICYCLONE EN ACCESSOIRES	108
BOOGZEVEN EN POMPPUTTEN	110
MEERKAMERFILTERS	112
FILTERS VOOR SPECIFIEKE TOEPASSINGEN	113
DRUKFILTERS	114
BEAD, GLAS EN ZANDFILTERS	116
UV-C UNITS EN VERVANGONDERDELEN	117
FILTERMATERIALEN	122

VOORDELEN

80% van de vervuiling die in een vijver terecht komt van buitenaf. Bladeren, stuifmeel, zaden, dode insecten vallen in de vijver en gaan eerst drijven om na verloop van tijd te zinken. Het resultaat is: troebel en groen water. In de winter kan het rottende materiaal zelfs giftig methaangas onder de ijslaag vormen. Dit is een gevaarlijke toestand voor het biologisch leven in de vijver. Om dit probleem te voorkomen is het aangeraden zoveel mogelijk van het drijvend vuil te verwijderen, en dit dus zo snel mogelijk. Dit kan zeer efficiënt en praktisch d.m.v. een continu werkende skimmer.



SKIMMERFILTER

Effectieve en snelle verwijdering van oppervlaktevuil. Combineert mechanisch filteren (via Matala matten) met biologisch zuiveren (nuttige bacteriën gevestigd op de Matala matten). De verlengde en hoog ingeplaatste skimmerbuis biedt twee belangrijke voordelen die een mooie afwerking garanderen:

- de boordsteen kan er probleemloos bovenop geplaatst worden
- de skimmermond blijft onder de vijverrand en dus aan het oog onttrokken

Biedt plaats voor de vijverpomp, die zich buiten de vijver bevindt: pluspunt in onderhoud!

Groot vuilopvangnet: minder vaak leegmaken, voorkomt dat andere filtermaterialen dichtslibben.

Uitermate stevig en compact, probleemloos in te graven.

Artikelnummer	Afmetingen L x B x H L extensie	Aantal
56991	58,5 x 40 x 47,5 cm 38 cm	1 (16)
Max. vijverinhoud	Onbeplante visvijvers (koi) 8.000 l - Beplante visvijvers 12.000 l - Beplante vijvers (zonder vis) 20.000 l	
Voor pompdebieten	4500 - 10000 l/u	
Afmetingen inlaat	14,5 x 10,3 cm	
Diameter uitlaat	49 mm	
Meegeleverd	1 1/2 " 40 mm tule, handig koppelstuk voor dikwandige slang 40 mm, Matala Soft groen, vuilopvangnet	
Aanbevolen pompen	MPF 4500 - 10000 (zie p. 72)	

Bekijk de vijverconcepten met skimmers vanaf pagina 8



SATELLIETSKIMMER BASISSET

Ideaal om nauwelijks zichtbaar te plaatsen onder randafboording. Indien u deze skimmer gebruikt zonder de extensie, dient u de Skimmerklep klein te bestellen (art. 56992)

Artikelnummer	Afmetingen L x B x H L extensie	Aantal
56960	36 x 32 x 45 cm 39 cm	1 (16)
Voor pompdebieten	8000 - 20 000 l/u	
Afmetingen inlaat	14,5 x 10,3 cm	
Afmetingen mand	28 x 20 cm	
Diameter uitlaat	110 cm	

Met skimmers kan men tot 85% van het oppervlaktevuil verwijderen voordat het naar de bodem zinkt. Dit betekent dat veel verontreiniging weggehaald wordt alvorens het gaat ontbinden. Skimmen betekent dus vervuiling vermijden. Kan ook gebruikt worden in zwembaden.

WERKING

- Bij drijvende skimmers drijft het bovenste deel aan het wateroppervlak. Bij modellen die in de vijverwand geïntegreerd worden is er een skimmerklep die tegen het wateroppervlak drijft.
- Door de werking van de aangesloten pomp wordt er een dunne waterfilm weggezogen zodat aan het oppervlak een stroming ontstaat in de richting van de skimmer.
- Grotere vuildeeltjes zoals bladeren en gras worden opgevangen door de skimmerkorf. Deze moet regelmatig leeggemaakt worden. Kleinere vuildeeltjes worden naar de aangesloten filter geleid en worden daar uit het water gefilterd.
- Een positief neveneffect van het gebruik van skimmers is dat het warme oppervlaktewater afgezogen wordt. De temperatuur van het dieper gelegen water blijft hierdoor constanter, wat goed is voor het evenwicht.

SKIMMERKLEP voor SATELLIETSKIMMER

Artikelnummer		Aantal
56990	Skimmerklep klein voor gebruik satellietskimmer met extensie	1
56992	Skimmerklep groot voor gebruik satellietskimmer zonder extensie	1



ACCESSOIRES VOOR	ROOSTER VOOR SKIMMERMOND	SKIMMER VERLENGSTUK	RVS 316 FLENS VOOR SKIMMER
	Past op art. 56991 en 56960. Vermijdt dat vissen en kikkers in de skimmer terechtkomen.	Past op art. 56991 en 56960	Past op art. 56991 en 56960
Artikelnummer	56897	56987	57229
Aantal	1	1	1
Afmetingen	193 x 8 x 130 mm	38 cm	



	SKIMMER 200	TELESKIMMER 200 T	BUISSKIMMER 200	DRIJFSKIMMER 200	SKIMMER 300	BUISSKIMMER 300
Artikelnummer	56984	57154	56162	56304	57524	57683
Effectief doorstroomdebiet	min. 50 l/min max. 300 l/min	min. 50 l/min max. 300 l/min	min. 50 l/min max. 300 l/min	min. 50 l/min max. 300 l/min	min. 150 l/min max. 420 l/min	min. 150 l/min max. 420 l/min
Voor vijvers tot een oppervlak van	60 m ²	60 m ²	60 m ²	80 m ²	120 m ²	120 m ²
Aanbevolen waterdiepte	min. 430 mm	min. 375 mm max. 900mm	min. 400 mm	min. 600 mm	min. 320 mm (vanaf 15.000 l/h: 350 mm) max. 470 mm	min. 320 mm (vanaf 15.000 l/h: 350 mm) max. 470 mm
Diameter	200 mm	200 mm	200 mm	200 mm	280 mm	280 mm
Aansluiting	1 1/4" M - 32mm	1 1/4" M - 40-50 mm	Ø 125 mm	1 1/4" - M + 1 1/2" - V	63 mm - 75 mm	63 mm - 75 mm
Materiaal	zwarte kunststof	zwarte kunststof	zwarte kunststof	zwarte kunststof - inox	RVS + ABS	RVS + ABS
Aanbevolen pompdebiet	3.000 l/u tot 39.000 l/u	3.000 l/u tot 39.000 l/u	3.000 l/u tot 39.000 l/u	3.000 l/u tot 39.000 l/u	9000 l/u tot 25.000 l/u	9000 l/u tot 25.000 l/u
Opstelling	telescopische staander	telescopische staander	buisaansluiting	drijven + slang	stabiele fixatie in het vijvergranulaat	buisaansluiting 160 mm
Meegeleverd	skimmer - filterkorf staander - slangtule Ø 32	skimmer - filterkorf slangtule diam. 40-50	skimmer - filterkorf	skimmer - filterkorf 3x drijver reductiemof	filterkorf 7.5 liter amfibiebeschermingsinrichting (trapje)	filterkorf 7.5 liter amfibiebeschermingsinrichting (trapje)

PVC VERLOOPMOF VOOR BUISSKIMMER 200 (ART. 56162)

Artikelnummer	Aantal	Afmetingen
56797	1	140/125 x 110 mm



DRAINCONNECTOR SET - SLANG EN ACCESSOIRES - VOOR INSTALLATIE DOWNFLOW-MOERAS		
	Aantal	Afmetingen
56303	drainconnector 400 x 600 mm, 8 verbindingen 50 mm; deksel voor drainconnector; drainageslang 50 m 50 mm 7 st mof voor drainage 50 mm; accessoireset 56034	1
56302	drainconnector 400 x 1000 mm, 8 verbindingen 75 mm; drainageslang 50 m 80 mm 7 st mof voor drainage 80 mm; accessoireset 56034	1



ACCESSOIRESSET VOOR DRAINCONNECTOR		
56034	doorvoer dubbele draad 2"; rechte slangtule 2" x 50 mm; gebogen slangtule 2" x 50 mm	1



ACCESSOIRESSET PVC VOOR DRAINCONNECTOR EN VOOR GRIJZE PVC BUIS Ø 400		
56033	bocht 90° lijm 50 mm 2 x 5 cm PVC buis 50 mm 3-delige mof lijm 50 mm; verloopstuk 50/63 mm 1	1



KUNSTSTOF ROOSTERS DONKERGRIJS - GLASVEZELVERSTERKT

Geschikt voor het creëren van een bezinkingsruimte onder het moerasfilterbed. Fungeert als drager van de synthetische filtermat (art. 57148 en 57147) en het Clinopti Plus filtermineraal. Eenvoudig en snel te plaatsen bovenop een structuur van betonblokken.

56893	kunststof rooster grijs 2000 x 1000 x 26 mm; binnenafmeting mazen: 32 x 32 mm	2 (76)*
-------	--	---------

*Korting bij afname pallet

DIRT REMOVER

Voor het aanzuigen van bezinksel onder moerasbed met holle ruimte

56272	Dirt remover	315 x 1500 mm	excl. deksel
56219	deksel voor Dirt remover	mogelijkheid tot vastschroeven	



SYNTHETISCHE FILTERMAT

Synthetische driedimensionele structuur uit nylon, gebruikt als filtermateriaal in combinatie met de grijze kunststof roosters. Kan ook dienen als boordgroeimant die beworteling over de vijverrand mogelijk maakt, in de strijd tegen erosie.

57148	1 x 25 m	1
57147	1 x 150 m	150
57737	1 x 1 m	10



Bekijk de vijverconcepten met toepassing van deze materialen vanaf pagina 8.

VOORFILTER

MULTICYCLONE

De MultiCyclone zorgt voor een ongeëvenaarde filtratie en bespaart enorm in het onderhoud van het filtersysteem.

De MultiCyclone voorfilter werkt op basis van een centrifugale kracht die het water van het vuil scheidt.

Met de MultiCyclone houdt men zo'n 80% van de onzuiverheden tegen.

MULTICYCLONE VOORFILTER

Model	MC12	MC16
Artikelnummer	56207	56208
Max debiet	18000 liter/u	30000 liter/u
Min debiet	2400 liter/u	3000 liter/u
Inhoud filter	20 liter	20 liter
Gewicht	6 kg	7 kg
Aansluitingen	50 mm	63 mm
Meegeleverd	bolkraan	bolkraan
Afmetingen h x b	56,3 x 26 cm; 1" 1/2 50 mm	60 x 29,4 cm; 2" 63 mm

Meegeleverd: bolkraan



VOET CYCLOONFILTER

Artikelnummer	57336
---------------	-------



POND SIEVE BOOGZEEFFILTERS

Pond Sieves zijn mechanische voorfilters. De eerste stap in het filterproces. De grove deeltjes zoals bladeren en voederresten worden gescheiden door een roestvrijstalen zeef. Dit is belangrijk om de belasting van de biologische filtermedia zo laag mogelijk te houden.

GRAVITAIRE OPSTELLING



POND SIEVES MET ZEEFELEMENTEN VAN 300 MICRON EN DE LAATSTE 50 MM 200 MICRON			
56770	Pond Sieve 2 max. debiet 28000 l/u	565 x 495 x 755 mm Zeefelement: 445 x 400 mm 2 x ingang 110 mm 2 x uitgang 2" 1x uitlaat vuil 50mm (op 20 cm van bodem)	incl. deksel en bolkraan 50 mm
56778	Pond Sieve Pro max. debiet 40000 l/u	760 x 560 x 760 mm Zeefelement: 715 x 400 mm 3x ingang 110 mm 3x uitgang 63 mm 1x uitlaat vuil 50 mm	incl. deksel en bolkraan 50 mm

Schuifkranen niet meegeleverd

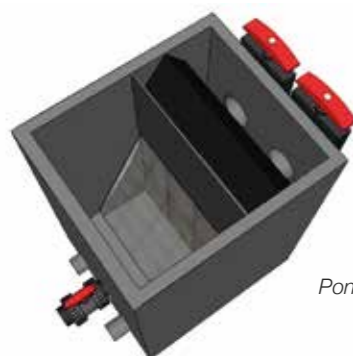

Pond Sieve 2



Pond Sieve in combinatie met Pond Technics Satellietkimmer, Pond Clean UV-c unit en Messner Eco-Tec 2 pompen

POMPPUT

Gefabriceerd uit hoogwaardig HDPE en bijzonder handig voor het plaatsen van de vijverpomp in nat- of droogopstelling. De pompput kan gevuld worden met Matala filtermedia als voorfilter* en is ook ideaal voor het aansluiten van skimmers. Ook te combineren met het downflow concept, zie pagina 10 en 11.

56766	780 x 590 x 750 mm 2 x ingang 110 mm 1 x doorvoer 50 mm 1 x uitgang 63 mm	incl. inpassend deksel en verplaatsbaar rooster
-------	---	---

* U krijgt 4 passende stukken door het versnijden van 1 Matalamat (pagina 117)



Pompput droogopstelling

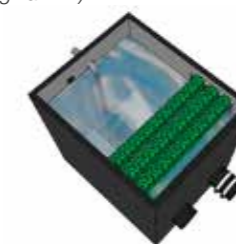

Pompput natte opstelling*



TOEBEHOREN BRUIKBAAR VOOR ALLE TYPES POMPPUTTEN (niet inbegrepen)

- Schuifmof/manchette EPDM met klemringen 110 mm (art. 56399)
- Flexibele afsluitkap EPDM 50 mm / 110 mm (art. 56403 / 56402)
- Accessoireset (art. 56034 / 56033)
- Kabelafsluiter (art. 56458)
- Afsluitset 63 mm (art. 56057)

* Zie ari wetgeving website Distripont

DEKSEL VOOR POMPPUT 56766

Indien er geen water in de pompput mag komen is dit stevig overkappend deksel afzonderlijk verkrijgbaar.

56221



POND SIEVE CHAMBER PRO

Professionele pompkamer uitgerust met boogzeef. Ideale voorfiltering voor uw moeras of meerkamerfilter. Voor gravitaire opstelling. Mogelijkheid tot inbouw maximum 3 dompel UV's. Zie pagina 114

56774	Boogzeef 715 x 400 mm, 1850 x 850 x 760 mm 3 x ingang 110 mm, 2 x uitgang 63 mm Max. debiet 40000 l/h	incl. deksel, 3 schuifkranen 110 mm, 4 bolkranen 63 mm
-------	--	--



POND SIEVE CHAMBER PRO XL*

Professionele pompkamer uitgerust met boogzeef. Ideale voorfiltering voor uw moeras of meerkamerfilter. Voor gravitaire opstelling. Mogelijkheid tot inbouw maximum 3 dompel UV's. Zie pag. 114

56775	Boogzeef XL 1170 mm x 400 mm, 1845 x 1300 x 760 mm 5 x ingang 110 mm, 3 x uitgang 63 mm De afstand van de onderkant bodem tot hart 110 mm aansluiting is 155mm; de afstand tussen de aansluitingen 110mm is hart/hart 215mm Max. debiet 60000 l/h	incl. deksel, 5 schuifkranen 110 mm, 6 bolkranen 63 mm
-------	---	--

* Op aanvraag



TROMMELFILTERS

PT-DRUM FILTER

Trommelfilters geven de meest fijne filtratie van uw vijverwater. Een mechanische vlotter start de automatische reiniging van het filtratiemembraan. Het onderhoud vermindert aanzienlijk. Fabricatie met solide PE platen en hoogwaardige materialen. Membraan 120 micron. Versie voor gravitaire pompgevoede opstelling.

57547	PT-DRUM FILTER PUMP FED	30M ³ /H	pompgevoed
57548	PT-DRUM FILTER GRAVITY	30M ³ /H	gravitair



57596	TIP GP3000 inox	4.2 BAR/2950 L	
-------	-----------------	----------------	--





WATERVALFILTER POND TECHNICS

De optimale combinatie: mechanisch filteren (via Matala matten) en biologisch zuiveren (nuttige bacteriën gevestigd op de Matala matten en het Clinopti Plus filtermineraal). Filtert progressief – van grof naar fijn – en mechanisch: door zeven en bezinken. Uitermate stevig en compact. Probleemloos (gedeeltelijk) in te graven. Zowel waterval- als buisuitloop mogelijk.

Artikelnummer	Afmetingen L x B x H L extensie	Aantal
57382	58,5 x 40 x 47,5 cm 12 cm	1 (12)
Max. vijverinhoud	Onbeplante visvijvers (koi) 5.500 l - Beplante visvijvers 8.000 l - Beplante vijvers (zonder vis) 13.000 l	
Inlaat/uitlaat voor pompdebieten	49 mm / 250 mm 3000 - 4500 l/u	
Meegleverd	speciale slangkoppeling voor dikwandige slang 40 mm, buisuitloop 110 mm, Matala Soft groen & blauw, Clinopti Plus	



MATALAFILTER*

Progressieve filtering van grof naar fijn

Artikelnummer	Afmetingen L x B x H L extensie	Aantal
56612	58,5 x 40 x 47,5 cm 8,5 cm	1 (16)
Max. vijverinhoud	Onbeplante visvijvers (koi) 4.500 l - Beplante visvijvers 7.000 l - Beplante vijvers (zonder vis) 11.000 l	
Inlaat/uitlaat voor pompdebieten	50 mm / 110 mm 3000-8000 l/u	
Meegleverd	Matala Soft groen, blauw en grijs	

* Te voorzien voor de uitloop: schuifmof/manchette EPDM met klemringen 110 mm (art. 56399)

MEERKAMERFILTERS POLYESTER

Gemaakt uit UV- en temperatuursbestendige glasvezelversterkte polyester. Zeer stabiel en weersbestendig.

De verschillende compartimenten zorgen voor een hoogwaardige stapsgewijze filtratie waarbij de vuildeeltjes eerst mechanisch worden uitgefilterd door middel van borstels en Matala matten. Elke kamer is voorzien van een aparte vuilaflaat zodat periodiek onderhoud kamer per kamer mogelijk is. Compleet geleverd met deksel, vulling borstels en Matala. Aangeraden vulling voor laatste kamer: Clinopti Plus (apart te bestellen).

TYPE	EDOUNA 3	EDOUNA 4
Artikelnummer	57549	57550
Afmetingen	99cm x 62cm x 55cm	128 cm x 62 cm x 55 cm
Koivijver tot max.	12.000 l	15.000 l
Plantenvijver tot max.	25.000 l	35.000 l
Debiet max.	8000 l/u	12.000 l/u
Diam. Ingang	110/50 mm	110/50 mm
Diam. Uitgang	110 mm	110 mm
Vulling kamer 1	8 borstels 30 x 15cm	8 borstels 30 x 15 cm
Vulling kamer 2	Matala groen	Matala groen
Vulling kamer 3	Biocera Home	Matala blauw
Vulling kamer 4	-	Biocera Home



Edouna 4

De gecontroleerde instroom en uitstroom van de compartimenten zorgt voor een optimaal gebruik van het volledige volume van de kamers. Elke kamer is voorzien van een aparte vuilaflaat zodat periodiek onderhoud kamer per kamer mogelijk is.

Voor vijvers met veel vissen en specifieke omstandigheden bieden wij meerdere meerkamerfilters aan gefabriceerd uit polyester. Heeft u een speciaal project, contacteer ons. Wij berekenen de benodigde filter en welke opstelling het meest aangewezen is voor uw toepassing.

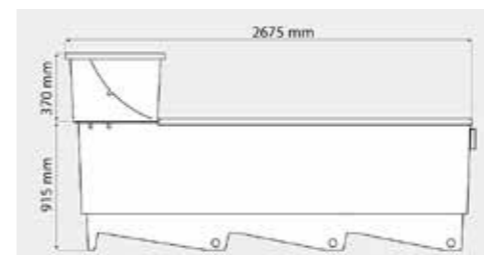

MEERKAMERFILTERS SHARK

Deze meerkamerfilters uit polyester kunnen zowel gravitair als pompgevoed opgesteld worden. Bij pompgevoede opstelling kan als voorfilter een bijpassende sieve bovenop de meerkamerfilter geplaatst worden. Deze sieve verwijdert afval van 300 micron en groter. De sieve is gemakkelijk te reinigen en zorgt voor zuurstofvoorziening zodat de biologische reiniging efficiënter verloopt.



TYPE	Shark 35MC	Shark 60BMC	Shark 100BMC	Shark 150BMC
Artikelnummer	57669	57670	57671	57672
Pompgevoed*	Ja	Ja	Ja	Ja
Afmetingen	96cm x 62cm x 60cm	141cm x 62cm x 68cm	217cm x 73cm x 76cm	268cm x 88cm x 92cm
Vissenvijver max.	15.000 l	30.000 l	50.000 l	75.000 l
Plantenvijver max.	35.000 l	60.000 l	100.000 l	150.000 l
Debiet max.	9000 l/u	15.000 l/u	18.000 l/u	25.000 l/u
Diam. ingang	110 mm	110 mm	2x 110 mm	2x 110 mm
Diam. uitgang	110 mm	110 mm	2x 110 mm	2x 110 mm
Vulling kamer 1	Matala	Borstels	Borstels	Borstels
Vulling kamer 2	Biocera Home	Matala	Matala	Matala
Vulling kamer 3	-	Biocera Home	Biocera Home	Biocera Home
Filterinhoud	170 l	300 l	494 l	960 l

* Beschikbaar op aanvraag

BIJHORENDE SIEVE

	Shark Sieve 25/35/60	Shark Sieve 25/35/60	Shark Sieve 100	Shark Sieve 150
Artikelnummer	57664	57664	57665	57666

(apart te bestellen)

BIJHOREND DEKSEL

	Lid Shark 25/35/60	Lid Shark 25/35/60	Lid Shark 100	Lid Shark 150
Artikelnummer	57668	57668	57673	57674

(wanneer geen sieve, apart te bestellen)

BIOCLEAR DRUKFILTER

Deze drukfilters voor de vijverliefhebber zijn zeer eenvoudig te installeren en te camoufleren. Aan hun uitgang heerst er nog voldoende druk zodat het water dat uit de filter komt bijvoorbeeld naar een hoger gelegen waterval kan worden geleid. Ze zijn bovendien voorzien van een krachtige, geïntegreerde UV-c straler die zweefalgen uit het vijverwater haalt. Voor het gebruiksgemak zijn deze drukfilters volledig uitgerust met doorstroomindicator, vervuilingsindicator én overdrukindicator. Dankzij het backwash systeem zijn ze eenvoudig te reinigen en ze beschikken over een uitwendige reinigingshendel. Alternatief voor de VivioPress Pro-drukfilters.



	BIOCLEAR 10000	BIOCLEAR 15000	BIOCLEAR 30000	BIOCLEAR 40000
Artikelnummer	57792	57793	57794	57795
Spanning	230 V	230 V	230 V	230 V
Stroomverbruik	18 W	36 W	55 W	55 W
UV-lamp type	18 W	36 W	55 W	55 W
Max. doorstroming	8000 l/h	10000 l/h	15000 l/h	15000 l/h
Max. vijverinhoud				
• Onbeplante vijvers met belasting	3 m ³	5 m ³	8 m ³	10 m ³
• Beplante vijvers met belasting	5 m ³	7,5 m ³	15 m ³	20 m ³
• Beplante vijvers zonder belasting	10 m ³	15 m ³	30 m ³	40 m ³
Inhoud	30 l	45 l	80 l	170 l
Aansluitingen	3/4", 1", 1 1/4", 1 1/2"	3/4", 1", 1 1/4", 1 1/2"	1 1/2", 2"	1 1/2", 2"
Kabellengte	5 m	5 m	5 m	5 m
Afmetingen (cm)	Diam. 41 x H 55	Diam. 45 x H 75	Diam. 60 x H 85	Diam. 60 x H 85

► Alle filters zijn compleet met filterschuim en biomedica

VIVIOPRESS PRO DRUKFILTERS

Deze drukfilters voor de vijverliefhebber zijn zeer eenvoudig te installeren en te camoufleren. Aan hun uitgang heerst er nog voldoende druk zodat het water dat uit de filter komt bijvoorbeeld naar een hoger gelegen waterval kan worden geleid. Ze zijn bovendien voorzien van een krachtige, geïntegreerde UV-c straler die zweefalgen uit het vijverwater haalt. Voor het gebruiksgemak zijn deze drukfilters volledig uitgerust met doorstroomindicator, vervuilingsindicator én overdrukindicator. Dankzij het backwash systeem zijn ze eenvoudig te reinigen en ze beschikken over een uitwendige reinigingshendel.



	VIVIOPRESSPRO 14000	VIVIOPRESSPRO 24000	VIVIOPRESSPRO 40000	VIVIOPRESSPRO 60000
Artikelnummer	57317	57319	57321	57323
Spanning	230V / 50 Hz	230V / 50 Hz	230V / 50 Hz	230V / 50 Hz
Stroomverbruik	20W	40W	60W	60W
UV-lamp type	UV 18W	UV 36W	UV 55W	UV 55W
Max. doorstroming	7000 l/h	12000 l/h	13000 l/h	15000 l/h
Max. Vijverinhoud				
• Onbeplante vijvers met belasting	5 m ³	10 m ³	15 m ³	20 m ³
• Beplante vijvers met belasting	7 m ³	13 m ³	22 m ³	40 m ³
• Beplante vijvers zonder belasting	14 m ³	24 m ³	40 m ³	60 m ³
Inhoud	25 l	50 l	75 l	170 l
Max. druk	2 m	2 m	2 m	2 m
Aansluitingen lijn	-	32-50 mm	32-50 mm	32-50 mm
Kabellengte	5 m	5 m	5 m	5 m
Aansluitingen	1 1/2" - 20-25-32-40 mm	2" - 25-32-40-50 mm	2" - 25-32-40-50 mm	2" - 25-32-40-50 mm
Afmetingen	diam. 380 x H 520 mm	diam. 450 x H 550 mm	diam. 450 x H 715 mm	diam. 600 x H 815 mm
Inhoud	Voorzien van filtersponspakket en bioballs	Voorzien van filtersponspakket en bioballs	Voorzien van filtersponspakket en bioballs	Voorzien van filtersponspakket, beads en bioballs

► De aansluiting van 50 mm is enkel te lijmen met pvc en niet combineerbaar met vijverslang.

EXOTUF POND BEAD FILTER

Een professionele bead filter. Combineert biologische filtratie met mechanische fijnfiltratie. Een groot voordeel is dat er bij het spoelen minder druk nodig is dan bij een zandfilter. Het backwash proces wordt vergemakkelijkt door de meegeleverde krachtige blower en neemt in totaal slechts 5 minuten in beslag. Op te stellen na een (voor)filter. Uitsluitend boven waterniveau installeren!



POND BEAD FILTER			
56338	Exotuf Pond Bead Filter	500 mm	1
56339	Exotuf Pond Bead Filter	600 mm	1
56340	Exotuf Pond Bead Filter	702 mm	1
56104	Bio Media* voor Exotuf filters	20 kg	20

* Voor vullen Bead Filter 500 : 2 zakken Bio Media 20 kg nodig - Voor vullen Bead Filter 600 : 3 zakken Bio Media 20 kg nodig
 Voor vullen Bead Filter 702 : 4 zakken Bio Media 20 kg nodig

EXOTUF POND BEAD FILTER	56338	56339	56340
Diameter mm	500	600	750
Filter oppervlak m ²	0.2	0.3	0.44
Media volume liter	68	117	199
Media gewicht kg	30	60	80
Biofilter oppervlak m ²	74.8	128.7	218.9
Inlaat / uitlaat verbindingen	40mm/50mm 1 1/2"	40mm/50mm 1 1/2"	50mm/63mm 2"
Min - Max debiet			
L/min	80 - 157	120 - 226	180 - 353
m ³ /uur	4.8 - 9.4	7.2 - 13.5	10.8 - 21.2
Max vijverinhoud liter	20000	36000	60000
Voeder kg	0.5	0.9	1.5
Totaal gewicht siervissen kg	16.7	30	50
Totaal visgewicht aquacultuur kg	50	90	150
Tank buiten diameter mm	520	622	772
Hoogte totaal mm	815	880	993
Maat kraan mm / inch	40 / 1 1/2"	40 / 1 1/2"	50 / 2"

GLAS-ZAND FILTERTON

Eenvoudig te installeren. Filtermateriaal eenvoudig te vervangen. Wordt leeg geleverd. Te vullen met 120 kg zand of glas. Voor een maximale inhoud van 81 m³. Maximaal doorstromingsnelheid is 14000 l/h.

57399	Zandfilterton Inclusief 6-wegkraan	diam. 610 mm x H 950 mm	filtervolume: 280 liter	aansluiting 1 1/2 - 50 mm	kraan 2 1/2 "	max. 3,5 bar
-------	------------------------------------	-------------------------	-------------------------	---------------------------	---------------	--------------

6-WEGKRAAN VOOR ZANDFILTERTON

56020						
-------	--	--	--	--	--	--

FILTERZAND (PRIJS PER KG) maximale vijverinhoud: 81 m³ extra kolom, maximum debiet: 14 m³/h extra kolom

56390	20 kg	fijn optimaal gekalibreerd	20
-------	-------	----------------------------	----

FILTERGLAS (PRIJS PER KG) maximale vijverinhoud: 81 m³ extra kolom, maximum debiet: 14 m³/h extra kolom

56434	glasparels 20 kg		20
-------	------------------	--	----



MESSNER UVC - STRALER 55-95W ROESTVRIJ STAAL - HYBRIDE

- Robuust ontwerp met roestvrijstalen behuizing en stevige klembevestiging van aansluitbehuizing
- Afzonderlijk geplaatste elektronische ballast met de beste energie-efficiëntieverhouding
- Tot 3" lijmfittingen met binnendraad en buitendraad
- Veelzijdige installatie door elektrisch deel dat 360° kan worden gedraaid
- Kijkglasje langs de zijkant
- Plaats besparende installatie door compact design
- Optimaal ontworpen roestvrijstalen behuizing met een volledige 3" netdoorgang rond de sterke UV-lampen
- Goed uitgerust met alle fittingen voor veelzijdige installatie. **Incl. 2 reducties naar 2" 1/2 binnendraad , 2 reducties naar 2" buitendraad en 2 lijmkoppelingen 90 mm binnenzijde.** **Reductie 2" buitendraad is te combineren met Slangpilaar 57033 2" 50 mm. Deze is apart te bestellen.**
- Eenvoudig te vervangen PL-sockets
- Geïntegreerde aarding en elektrisch beveiligingsschakelaar
- Spiraalvormige geleiding rond de UV-lampen voor lange contacttijd en efficiëntie
- **Inoxe behuizing in RVS 316**
- 2 jaar garantie



	UV-c UNIT CLEAR E55 57772	UV-c UNIT CLEAR E95 57773
Maximaal debiet (liter per uur)	45 000	45 000
Maximale druk (bar)	1	1
Vervanglamp	PLL-4P	PLL-4P
Lengte	710 mm	710 mm
Hoogte inclusief aansluitingen	220 mm	220 mm
Breedte	190 mm	190 mm
Accessoires buitendraad	3" + 2"	3" + 2"
Accessoires binnendraad	2" 1/2	2" 1/2
Accessoires lijm	90 mm binnenzijde	90 mm binnenzijde
Spanning (V/AC)	230/50	230/50
Lengte kabel	5 m	5 m
IP norm	IP 44	IP 44
Energie-efficiëntie	A2 BAT	A2 BAT



PROFESSIONELE UV-c UNITS

Inox UV-c units: hoogwaardige apparaten met een grote doorstroomcapaciteit. NiroX UV-c systemen zijn de echte top op het gebied van waterbehandeling met UV-stralen. Deze professionele apparaten werden ontworpen voor drinkwaterbehandeling. Nu staan ze ter beschikking van de veeleisende koelliefhebber en zwemvijverliefhebber.



2190	VS 25 (INOX)	VS 50 (INOX)	VSA 50 (INOX)*	VS 75 (INOX)
Artikelnummer	57234	57235	56689	57236
UV-c-lamptype	PLL	PLL	amalgaam	PLL
Capaciteit	95 W	2 x 95 W	2 x 95W amalgaam	3 x 95 W
Max. doorstroomcapaciteit	25 m³/u	50 m³/u	93 m³/u	75 m³/u
Spanning	230 V / 50 Hz	230 V / 50 Hz	230 V / 50 Hz	230 V / 50 Hz
Lengte/diameter	650/129 mm	650/204 mm	650/204 mm	650/204 mm
Aansl. schroefdraad/lijm	2" - 63	3" - 90	3" - 90	3" - 90
Materiaal	INOX 316L	INOX 316L	INOX 316L	INOX 316L
Max. werkdruk	3 bar	3 bar	3 bar	3 bar
Voorschakelapparaat	elektronisch	elektronisch	elektronisch	elektronisch

* Beschikbaar op aanvraag

VOORDELEN

- Solide roestvrijstalen behuizing (reflectie van stralen).
- Energiebesparing door elektronische starter (geen ballasten).
- Straalwaterdicht (vrije opstelling) IP65.
- Droogopstelling vereist
- Verticale opstelling (hoger rendement door minder vervuiling).
- Met urenteller

HET JUISTE APPARAAT KIEZEN

Het kiezen van het juiste UV-c apparaat wordt bepaald door de doorstroomsnelheid van het water. Deze laatste bepaalt immers de stralingsintensiteit die wordt uitgedrukt in mJ/sec.

Beveilig het apparaat met een Flow Switch art. 56407 pagina 113.

Welke stralingsintensiteit nodig is, hangt vooral af van het vijvertype en het visbestand. Wetenschappelijk onderzoek heeft aangetoond hoeveel straling nodig is om verschillende soorten micro-organismen te doden. Voor siervijvers ligt dit gemiddeld tussen 8 en 10 mJ, voor verwarmde zwemvijvers en vijvers met intensief visbestand tussen de 16 en 25 mJ. Verschillende algensoorten gaan al dood bij een straling vanaf 5 mJ, legionella wordt praktisch onschadelijk gemaakt bij een dosering vanaf 19 mJ. Een koi- of zwemvijver heeft altijd een hogere dosering nodig dan een siervijver, omdat het bestrijden van schadelijke organismen van groter belang is.

TYPE	DOORSTROOMCAPACITEIT			UV-c LAMPEN
	8 mJ	16 mJ	25 mJ	
VS 25	25 m³/u	12 m³/u	10 m³/u	1 x 95 W
VS 40	35 m³/u	17 m³/u	15 m³/u	2 x 60 W
VS 50	50 m³/u	25 m³/u	20 m³/u	2 x 95 W
VSA 50	93 m³/u	46 m³/u	30 m³/u	2 x 95 W amalgaam
VS 75	75 m³/u	60 m³/u	50 m³/u	3 x 95 W

mJ = millijoule – 1 mJ = 1000 microWatt straling per cm²

UV-c UNITS UV-CLEAN

Betrouwbare UV-c stralers uit RVS 316L, dikwandig, buisdiameter 90 mm. Horizontale en verticale montage mogelijk. Best opstellen op droge plaats, beschermd tegen regen en licht. De inox behuizing loopt door tot aan de uiteinden, wat een groot verschil maakt met goedkopere uitvoeringen. De ballast is elektronisch met Philips lamp. De inox binnenkant weerkaatst de UV-c stralen. Dat zorgt voor ongeveer 35% meer efficiëntie.

	UV-CLEAN 16 W	UV-CLEAN 40 W	UV-CLEAN 75 W
Artikelnummer	57502	57238	57239
Verpakkingshoeveelheid	1 (4)	1 (4)	1 (4)
Capaciteit	16 W	40 W	75 W
Spanning	230 V/50Hz	230 V/50Hz	230 V/50Hz
Ballast	elektronisch	elektronisch	elektronisch
Doorstroomcapaciteit	max. 20.000 l/u	max. 20.000 l/u	max. 20.000 l/u
Maximale druk	3 bar	3 bar	3 bar
Aansluiting lijm	63 mm	63 mm	63 mm
Aansluiting slang	50/40/32/25 mm	50/40/32/25 mm	50/40/32/25 mm
Lengte	60 cm	102 cm	102 cm

► UV-c lampen hebben een beperkte levensduur (8000 uur) en moeten jaarlijks vervangen worden. Reinigen van de kwartsbuis en vervangen van de lamp kan zonder werktuigen.

FLOW SWITCH		
56407	Droogloopbeveiliging	Plaatsing tussen leiding diam. 63 mm

NIROX AMALGAM	
56688	80 Watt

EIGENSCHAPPEN & VOORDELEN NIROX AMALGAAM

- Aansluiting 2"-63mm
- Inox 316L
- Maximale druk 3 bar
- Doorstroomcapaciteit max. 40m³/h
- Lamp 80W amalgaam
 - 30W UVC output
 - Constante output tussen 1°C en 40°C
- Timerfunctie:
 - 0/7999: groen constant
 - 8000/11999: oranje constant
 - 12000: Rood knipperen / Lamp vervangen
- Levensduurlamp 12000h (1,5 jaar)
- IP56
- Droogopstelling vereist
- Horizontale en verticale montage mogelijk
- Hoogte: 84cm
- Breedte: 19cm
- Diepte: 24cm

Beveilig het apparaat met een Flow Switch art. 56407 pagina 113.

BYPASS SETS		
57759	bypass set 50	afname 1(10)
57760	bypass set 110	afname 1(10)

► Ideaal om te combineren met onze UV apparaten, koperionisator, Phospat en warmtepompen.





RVS DOMPEL UV			
57557	DIP UV-CLEAN	RVS	H-O UV 40W LAMP
57558	DIP UV-CLEAN	RVS	KWARTSGLAS Nieuw SS RING incl.
57559	DIP UV-CLEAN	RVS	ELEKTRISCH DEEL

installatie enkel door professionelen 57557+57558+57559 bestellen om een volledige set te bekomen
De diameter van het boorgat om de doorvoer te maken bedraagt 34 mm.



DOMPEL UV			
57561	DIP UV-CLEAN	PLASTIC	H-O 40W

installatie enkel door professionelen

	VERVANGLAMP PL 9 W	VERVANGLAMP PL 11 W	VERVANGLAMP PL 18 W	VERVANGLAMP PL 36 W	VERVANGLAMP 55 W
Artikelnummer	57278	57274	57275	57276	57277
			Voor VivioClean 18 W, VivioPress 12000/ VivioPress Pro 14000	Voor VivioClean 36W, VivioPress 20000 en VivioPress Pro 24000	Voor VivioClean 55W, VivioPress Pro 40000 en VivioPress Pro 60000
Verpakkingshoeveelheid	1 (10)	1 (10)	1 (10)	1 (25)	1 (25)

	VERVANGLAMP UV-CLEAN 16W	VERVANGLAMP UV-CLEAN 40W	VERVANGLAMP T5 75 W
Artikelnummer	57520	57285	57270
	Voor UV-Clean 16W	Voor UV-Clean 40W	voor VivioClean 75W en UV-clean 75W
Verpakkingshoeveelheid	1	1	1

	VERVANGLAMP POND CLEAN 40W	VERVANGLAMP POND CLEAN 75 W	QUARTSBUIS POND CLEAN W40/75W
Artikelnummer	57279	57280	56809
	Voor PondClean 40W	Voor PondClean 75W	Voor PondClean 40W/75W
Afmetingen	66 cm	66 cm	70 cm

	VERVANGLAMP UV-c 8 (TL)	VERVANGLAMP UV-c 16 (TL)	VERVANGLAMP UV-c 25 (TL)
Artikelnummer	57287	57282	57283
Verpakkingshoeveelheid	1 (25)	1 (25)	1 (25)
Afmetingen	30 cm	30 cm	45 cm

	VERVANGLAMP UV-c 30 (TL)	VERVANGLAMP UV-c 55 (TL)
Artikelnummer	57284	57286
Verpakkingshoeveelheid	1 (25)	1 (6)
Afmetingen	90,5 cm	90,5 cm

UV-c units beschadigen de structuur van de celkern van de in het water aanwezige algen en stoppen zo hun vermeerdering.

VERVANGONDERDELEN UV-c UNITS



	VERVANGLAMP NIROX 1X 60 W	VERVANGLAMP NIROX 1X 95 W	VERVANGLAMP NIROX 1X95W AMALGAAM	VERVANGLAMP NIROX AMALGAAM 80W	VERVANGLAMP DOMPEL UV 40W oud model	VERVANGLAMP DOMPEL UV 40W nieuw
Artikelnummer	57291	57292	57271	57288	57269	57557



	KWARTSBUIS NIROX VS 25-50-75	KWARTSBUIS NIROX AMALGAAM 80W	KWARTSBUIS UV- CLEAN 40/80	KWARTSBUIS DOMPEL UV oud model	KWARTSBUIS DOMPEL UV en voor PondClean 16 W nieuw	KWARTSBUIS DOMPEL UV inox
Artikelnummer	56802	56803	56807	56811	57521	57558

VERVANGONDERDELEN UV-c UNIT CLEAR MESSNER

	VERVANGLAMP UV-c UNIT CLEAR E55	VERVANGLAMP UV-c UNIT CLEAR E95	QUARTSBUIS UV-c UNIT CLEAR E55+95
Artikelnummer	57834	57835	57836
Lengte	53.5 cm	53.5 cm	53.5 cm
	PL-L 4P	PL-L 4P	



CLINOPTI PLUS®: ACTIEF FILTERMINERAAL VOOR DIVERSE TOEPASSINGEN

Verbeter de waterkwaliteit van de vijver met Clinopti Plus!



CLINOPTI PLUS (PRIJS PER KG)		
Artikelnummer	Omschrijving	Aantal
56179	2,50 - 5,00 mm bigbag 1000 kg	1000
56182	7,00 - 16,00 mm 20 kg	20 (1000)
56183	7,00 - 16,00 mm bigbag 1000 kg	1000
56176	16,00 - 32,00 mm 20 kg	20 (1000)
56177	16,00 - 32,00 mm bigbag 1000 kg	1000
SUBSTRAATNETJE		
57146	groen 55 x 36 cm	1 (25)

VOORDELEN

- zorgt voor gezondere, tammere, snelgroeiende vissen
- helder water, minder algen
- gemakkelijk te vervangen

TOEPASSING

- meerkamerfilters
- moerasbedden
- groeistruaat in plantmandjes
- mooie en nuttige bodembedekking
- aquaria

WERKING

- zeer groot contactoppervlak per gewicht
- optimaal materiaal voor hechting van filterbacteriën
- filtert mechanisch en biologisch
- neemt schadelijke stoffen op (zoals zware metalen en ammonium)
- regelt het gehalte aan stikstof- en fosforverbindingen
- gewicht-volume: 650 - 850 kg/m³, 1000 kg = 1,2 m³
- kleur: ivoorwit
- aanbevolen hoeveelheid: 20 kg per 1000 liter vijverwater
- niet gebruiken in combinatie met Oxymatic, Hydro Pura, koperionisatie of zout

BIOCERA HOME

Dit revolutionaire filtratiesubstraat heeft veel voordelen: het is gemakkelijk te gebruiken en te onderhouden, zeer efficiënt, natuurlijk en duurzaam. Zorgt voor een filtratie die even doeltreffend is in mechanisch als in biologisch opzicht. De zeer poreuze vorm zorgt voor een zeer groot aanhechttingsoppervlak voor bacteriën (500.000 tot 600.000 m²/m³)

en een veel hogere efficiëntie dan conventionele filtermedia. Verstopt niet: geen zorgen meer over verstopping van de filtratiekamers (kan volledig worden gereinigd door tegenstroom, doospoelen van de kamer of met een waterstraal). Gemakkelijk te hanteren en te vervoeren naar de locatie.



BIOCERA HOME		
Artikelnummer	Omschrijving	Aantal
57804	Biocera Home	155x40MM 96PCS/BOX
57805	Biocera Home	155x40MM 32PCS/BOX

Biocera Home moet niet vervangen worden, nooit. Betreffende de reiniging: een emmer water uit de vijver nemen, kraan onderaan filterkamer openzetten en de emmer over de Biocera Home ledigen.

MATALA SOFT SOEPEL 4 CM

Artikelnummer	Omschrijving	Aantal
56602	grof - zwart 1 x 1,2 m - 92% 190 m ² /m ³	1 (5)
56601	middel - groen 1 x 1,2 m - 93% 290 m ² /m ³	1 (5)
56599	fijn - blauw 1 x 1,2 m - 94% 365 m ² /m ³	1 (5)
56600	zeer fijn - grijs 1 x 1,2 m - 94% 460 m ² /m ³	1 (5)



MATALA HARD 5 CM

Voor gebruik in de moeraszone

Artikelnummer	Omschrijving	Aantal
56594	zwart 1 x 1,2 m	1 (4)

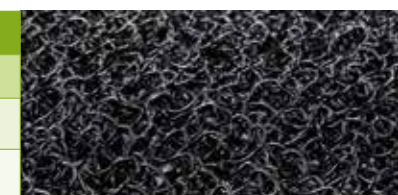

MATALA SOFT VERVANGSETS VOOR MATALAFILTER 56612 EN WATERVALFILTER 57382 EN SKIMMERFILTER 56991

Artikelnummer	Omschrijving	Aantal
56610	middel - groen 35 x 37 cm	1 set
56603	fijn - blauw 35 x 37 cm	1 set
56609	zeer fijn - grijs 35 x 37 cm	1 set



MATALA FILTERMATTEN: BEWEZEN EFFICIËNTIE

Matala matten vormen een moderne generatie filtermedia voor vijvers. Ze zijn gemaakt uit gekronkelde strengen polypropyleen. De specifieke structuur laat toe dat nitrificerende bacteriën zich optimaal hechten op Matala. Dat heeft te maken met de juiste polariteit van de kunststoffen en het hoge aantal open ruimtes. Deze zorgen voor een verlaagd verstoppingsrisico en een snelle en mooi verdeelde groei van bacteriën, die erg behoeftig zijn aan zuurstofrijk water.

VOORDELEN

- Stap-na-stapfiltering door verschillende dichtheden in lijn te plaatsen. Geen enkel ander filtermedium kan deze stap na stap filtering zo efficiënt doen. Matala vangt grote tot kleine vuildeeltjes en garandeert toch een erg aërobe en vrije doorstroming.
- Matala kan de filterkamers volledig opvullen. De inhoud van de filter wordt dus ten volle benut.
- Glad oppervlak en dus makkelijk in onderhoud. Het volstaat de Matala matten uit te spoelen met vijverwater.
- Matala Soft wordt met zijn soepelheid het meest gewaardeerd omdat het tegen een stootje kan, goed bestand is tegen UV en lang meegaat.

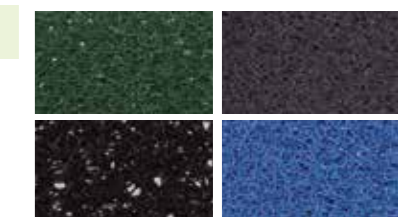

Eenvoudig te bewerken



Gemakkelijk te verwijderen



Vormvast en stabiel

FILTERSCHUIMMATTEN ROND

Artikelnummer	Omschrijving	Aantal
56370	middel Ø 33 x 2 cm	1
56371	middel Ø 39 x 2 cm	1

FILTERSCHUIMMATTEN

Artikelnummer	Omschrijving	Aantal
56366	grof 50 x 100 x 2 cm	1 (15)
56368	middel 50 x 100 x 2 cm	1 (15)
56364	fijn 50 x 100 x 2 cm	1 (15)
56367	grof 50 x 100 x 5 cm	1 (6)
56369	middel 50 x 100 x 5 cm	1 (6)
56365	fijn 50 x 100 x 5 cm	1 (6)

FILTERBORSTELS

Artikelnummer	Omschrijving	Aantal
56343	Ø 15 cm x 20 cm voor Delta 12000	48
56344	Ø 15 cm x 30 cm voor Delta 15000 incl. ophanghaak	24
56347	Ø 20 cm x 50 cm voor Delta 36000 incl. ophanghaak	15
56345	Ø 15 cm x 50 cm incl. ophanghaak	20

KUITAFZETBORSTEL GROEN

Artikelnummer	Omschrijving	Aantal
56493	Ø 15 cm x 140 cm incl. ophanghaak	1 (16)

FILTERMATERIALEN VERGELIJKING EFFICIËNTIE

Filters worden gebruikt om zwevend vuil uit de vijver te verwijderen maar eigenlijk ook om giftige stoffen om te zetten in minder giftige. Dat gebeurt door micro-organismen die op de filtermedia gaan groeien. Met m2 filtermedium bedoelt men het voor de nitrificerende bacteriën beschikbaar oppervlak. Dit nuttige oppervlak is afhankelijk van het soort filtersubstraat. Hoe groter de beschikbare oppervlakte, hoe meer bacteriën er kunnen leven in de filter maar de structuur van het filtermedium mag niet te dicht zijn. Het materiaal moet goed doorspoelbaar zijn met vijverwater want vers aangevoerd water, rijk aan opgeloste verbindingen en zuurstof, moet continu in contact komen met de bacteriën. Het materiaal moet ook eenvoudig te reinigen zijn, zonder veel rompslomp en zonder de filter te beschadigen.

Dan is er ook nog de verhouding tussen het volume van de lege ruimte en het volume van het filtermedium.

Deze verhouding bepaalt het risico op verstopping. Bij Flocor is deze verhouding 95-98 %. Het risico op verstopping is laag. Bij lavasteen is de verhouding 50%. Lavasteen verstopt dus veel vluiger.

SUBSTRAAT	MECHANISCH	BIOLOGISCH	M ² /M ³	% OPEN RUIMTE	COMMENTAAR
Sieve	++++	-	-		zeer efficiënte voorfiltering, enkel mechanisch (300 – 200 micron)
Trommelfilter*	++++	-	-		zeer efficiënte voorfiltering, enkel mechanisch (120 – 70 micron*)
Multicycloonfilter	++++	-	-		zeer efficiënte voorfiltering, enkel mechanisch, zeer eenvoudig
Borstels	++	+	10		efficiënte voorfiltering, overwegend mechanisch
Matala zwart	++	+	190	92	efficiënte voorfiltering, gemakkelijk te reinigen
Matala groen	+++	++	290	93	efficiënte filtering, mechanisch en biologisch, gemakkelijk te reinigen
Matala blauw	+++	+++	365	94	efficiënte filtering, mechanisch en biologisch
Japanse mat	+++	+++	300-400	95	efficiënte filtering, mechanisch en biologisch, reinigen moeilijker
Biocerapond	++	++++	400-3000		zeer efficiënte biologische filtering, zeer duurzaam materiaal
Flocor	-	+	125	95-98	weinig efficiënt, enkel nuttig voor heel grote installaties
Honingraat	-	+	240		weinig efficiënt, enkel nuttig voor heel grote installaties
Biocell Beads	-	+++	955		efficiënte biologische filtering, in beweging houden met lucht
Lava	++	++	200-800	50	efficiënte filtering, minder geschikt bij hoge stikstofvervuiling
Clinopti Plus	+++	+++++	7150000-24650000		zeer efficiënte biologische filtering, ook adsorptie van positieve deeltjes
Zand	+++	+	3000		mechanische fijnfiltering, pomp met hoge druk vereist
Glaspareltjes	+++	+	3000		mechanische fijnfiltering, pomp met hoge druk vereist

*Hoe fijner de trommelzeef, hoe vaker spoelen nodig = waterverlies

Wat men ook beweert, geen enkele filter kan wat planten kunnen: fosfaten en nitraten opslorpen en omzetten tot weefsel. Daarom maakt men in veel filtersystemen gebruik van planten.



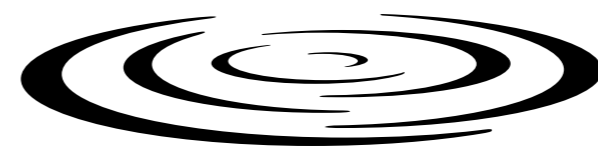

VERLICHTING



DISTRIPOND





SPOT BRIGHTPOWER LED 50 MM MET KABEL		
	BRIGHTPOWER WARM WHITE 120°	BRIGHTPOWER RGB 26°
Moderne schijnwerpers voor gebruik onder water (DC transfo apart te bestellen). Behuizing RVS 304. Geschikt als inbouwlamp in combinatie met de Multi-wanddoorvoer 50 mm (zie pagina 162).		
Artikelnummer	57119	57116
Verpakkingshoeveelheid	1	1
Inbouw diameter	50 mm	50 mm
Behuizing	RVS	RVS
Afsluiting	borosilicaat glas	borosilicaat glas
Type lamp	COB LED 14,4 W	RGB LED 9 W 
Aansluitspanning	24V DC	24V DC
Lichtbundel	120°	26°
Kleurtemperatuur	3000k	instelbaar
Waterdichtheid	IP 68	IP 68
Aansluiting	5 m kabel 2x 0,75	5 m kabel 4x 0,75
Dimbaar	ja	ja
Lichtintensiteit lumen	2000	R: 262 - G: 474 - B: 95

SPOT BRIGHTPOWER LED 50 MM MET CONNECTOR		
	BRIGHTPOWER WARM WHITE 120°	BRIGHTPOWER RGB 26°
Moderne schijnwerpers voor gebruik onder water (DC transfo apart te bestellen). Behuizing RVS 304. Geschikt als inbouwlamp in combinatie met de Multi-wanddoorvoer 50 mm (zie pagina 162).		
Artikelnummer	57120	57117
Verpakkingshoeveelheid	1	1
Inbouw diameter	50 mm	50 mm
Behuizing	RVS	RVS
Afsluiting	borosilicaat glas	borosilicaat glas
Type lamp	COB LED 14,4 W	RGB LED 18 W 
Aansluitspanning	24 V DC	24 V DC
Lichtbundel	120°	26°
Kleurtemperatuur	3000k	instelbaar
Waterdichtheid	IP 68	IP 68
Aansluiting	5-polige connector IP68 vrouw	5-polige connector IP68 vrouw
Dimbaar	ja	ja
Lichtintensiteit lumen	2000	R: 262 - G: 474 - B: 95



Voor de verbinding:
Art. nr. 57249
zie pagina 127



	SPOT BRIGHTPOWER LED 110 MM MET KABEL		SPOT BRIGHTPOWER LED 110 MM MET CONNECTOR	
Moderne schijnwerper voor gebruik onder water (DC transfo apart te bestellen). Behuizing RVS 304. Geschikt als inbouwlamp in combinatie met de wanddoorvoer 110 mm (zie pagina 162).				
Artikelnummer	57113	57110	57114	57111
Inbouw diameter	110 mm	110 mm	110 mm	110 mm
Behuizing	RVS	RVS	RVS	RVS
Type lamp	4 LED's 46 W	24 LED's 48 W	4 LED's 46 W	24 LED's 48 W
Aansluitspanning	24V DC	24V DC	24V DC	24V DC
Lichtbundel	120°	120°	120°	120°
Kleurtemperatuur	COB LED warm wit 3000k	Cree LED RGB 	COB LED warm wit 3000k	Cree LED RGB 
Aansluiting	5 m kabel 2x 0,75	5 m kabel 5x 0,75	5-polige connector IP68 vrouw	5-polige connector IP68 vrouw
Dimbaar	ja	ja	ja	ja
Lichtintensiteit lumen	6000	-	6000	-

TRANSFORMATOR DC 24 V - IP 67 MET STEKKER

57453	24V DC gelijkspanning - max 30 W - 1 m kabel met stekker	1 (10)
-------	---	--------



TRANSFORMATOR DC 24 V - IP 67 ZONDER STEKKER

57603	24V DC gelijkspanning max. 40 W 1 m kabel	1(10)
57604	24V DC gelijkspanning max. 75 W 1 m kabel	1 (10)
57605	24V DC gelijkspanning max. 100 W 1 m kabel	1 (10)
57606	24V DC gelijkspanning max. 200 W 1 m kabel	1 (10)





Bright Control

De dimbare spots werken uitsluitend op 24V DC gelijkspanning. De aansturing van het dimmen gebeurt door een bediening en een ontvanger, ingebouwd samen met de transformator in een kunststof behuizing, spatwaterdicht IP56. De afstandsbediening zit bij in het pakket. Dit model kan je het best bedienen met een afstandsbediening. De app is iets minder gebruiksvriendelijk. Het bereik is 45 m zonder obstakels. Vraag gerust onze infofiche op.

56149	Bright Control RGB	24 V DC gelijkspanning kabel 2G 1,5 - max 200 W	incl. transfo
56059	Afstandsbediening voor Bright Control RGB		inclusief
56148	Bright Control Dimmer	24 V DC gelijkspanning kabel 2G 1,5 - max 200 W	incl. transfo
56058	Afstandsbediening voor Bright Control Dimmer		inclusief



Zigbee Control

De dimbare spots werken uitsluitend op 24V DC gelijkspanning. De aansturing van het dimmen gebeurt door een bediening en een ontvanger, ingebouwd samen met de transformator in een kunststof behuizing, spatwaterdicht IP56. De afstandsbediening is apart aan te kopen. U kan deze ook makkelijk met uw smartphone bedienen via de Philips Hue App. Een afstandsbediening is dan overbodig, maar kan ook wel in combinatie. Het bereik is 20 m zonder obstakels. Vraag gerust onze infofiche op.

57639	Zigbee Control RGB*	24 V DC gelijkspanning kabel 2G 1,5 - max 200 W	incl. transfo
57641	Afstandsbediening voor Zigbee Control RGB		apart te bestellen
57638	Zigbee Control Dimmer	24 V DC gelijkspanning kabel 2G 1,5 - max 200 W	incl. transfo
57640	Afstandsbediening voor Zigbee Control Dimmer		apart te bestellen

* Bij het gebruik van een Zigbee Control RGB moet men beschikken over een Zigbee HUB. Deze Zigbee HUB moet men zelf aankopen.

BRIGHTPOWER LITE LED ONDERWATERSCHIJNWERPER

In combinatie met de Multi-wanddoorvoerder, niet meegeleverd, (zie pag. 162) kan de Power LED omgebouwd worden tot een in de foliewand ingebouwde onderwater schijnwerper. De nodige inspuiter is meegeleverd. RVS 304. Aansluitkabel apart aan te schaffen, zie pagina 127

57123	6 W 12-24V DC	3000K	650 lumen
57141	aansluitkabel	5 m	1

LED RING

56150	0,65 W 24V DC	3000K	90 lumen 7 m kabel
-------	---------------	-------	--------------------

Diameter 30 mm; voor slang 20 mm of 16 mm. Transfo moet apart besteld worden.

VERVANGLAMP INBOUW PAR 56 COB LED CENTER - WARM WIT - Ø 17,5 CM

57273	1COB LED 3000-3500K	25W 1600 lumen	1 (20)
-------	---------------------	----------------	--------



IP68 MESSNER OPBOUWSCHIJNWERPER 24V - Inclusief standvoet

- Zowel voor gebruik onder als boven water
- Volledig waterdicht (IP 68)
- 2700 K
- Ring in inox 316
- Leverbaar met grondpen
- Ledlampje vervangbaar
- Laag energieverbruik



	IP68 OPBOUWSCHIJNWERPER 5W 24V	IP68 OPBOUWSCHIJNWERPER 20W 24V
Artikelnummer	57721	57723

VERVANGLAMP OPBOUWSCHIJNWERPER

57797	Vervanglamp Opbouwschijnwerper	5W
57798	Vervanglamp Opbouwschijnwerper	20W

GARDEN GLOW - OPBOUWLAMP ZWART GECOAT 7,2W

Artikelnummer	57745	3000 K
---------------	-------	--------

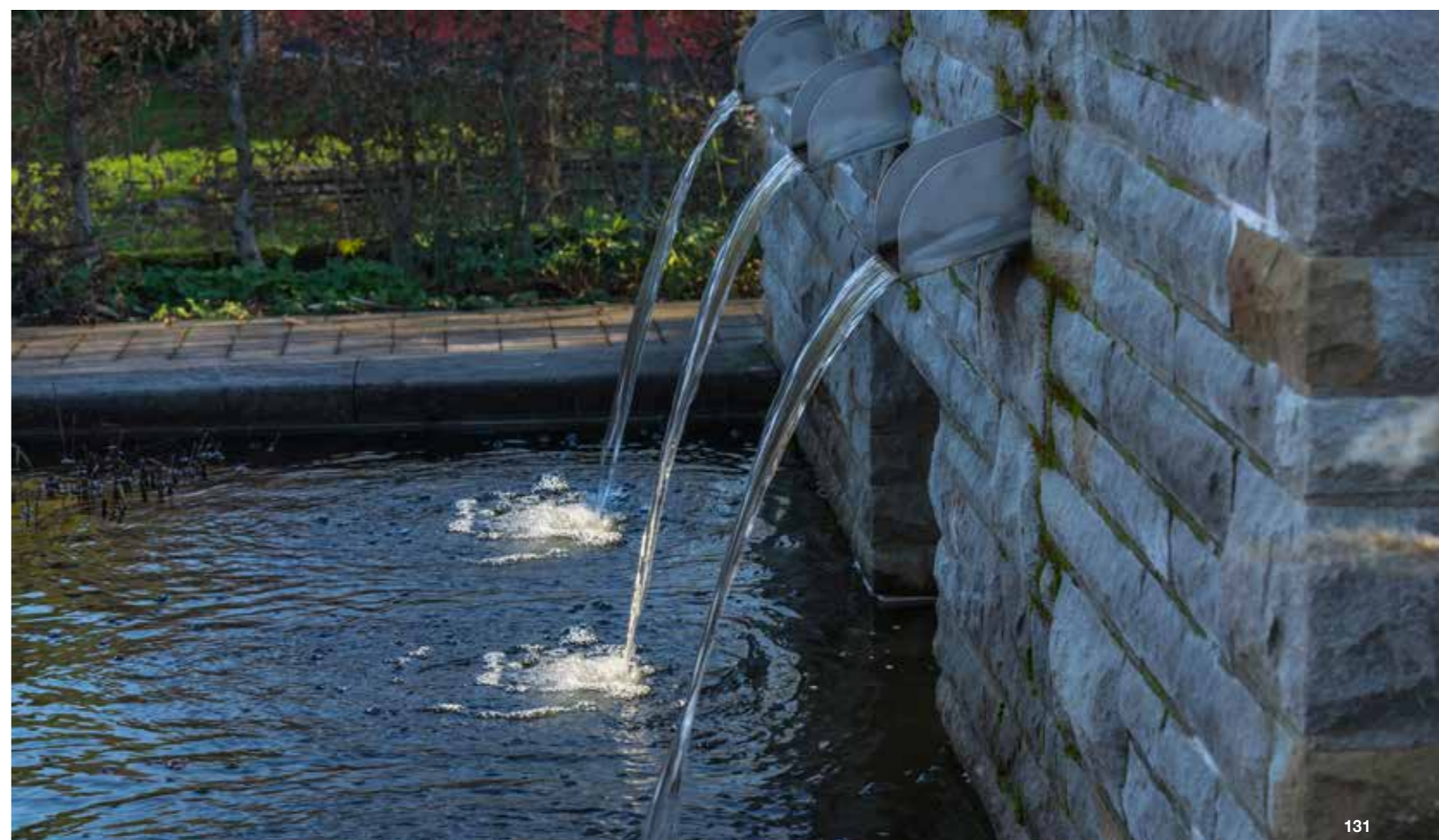

**KABELVERBINDER SOLDEER ROOD (voor dunne kabel)
EN BLAUW (voor dikkere kabel)**
Om enkelvoudige kabel te verbinden

56465	<2,7 mm ²	doos 25 st	1
56464	<4,5 mm ²	doos 25 st	1

KRIMPKOUS
Waterdicht verlengen of verbinden van kabels tot 12 mm. Aangeraden bij Bright Power verlichting.

56492	1 meter met lijm, diam. 12 mm		1
-------	----------------------------------	--	---

KABELVERBINDER - KABELDOOS - BEKABELING VOOR BRIGHTPOWER
De verbinders zijn bedoeld voor rubberkabel 7-12 mm (kabelsectie max. 2,5 mm²).

56463	kabelverbinder	1 x ingang en 1 x uitgang, 4-polig, IP68	1 (10)
56274	5-polige verdeeldoos	3 uitgangen 1 man 3 vrouw	1
56052	afdekkap	type M voor vrouwelijke connector	5
56053	afdekkop	type V voor mannelijke connector	5
57249	Verlengkabel	5 m 5 x 0,75 mm M-M	1
57250	Verlengkabel	5 m 5 x 0,75 mm M-V	1
57258	Overgangskabel	Lengte 30 cm Kabel naar 5P vrouwelijke connector	1

STROOMKABEL BRIGHT POWER LITE 5M
Aansluitkabel

57141	aansluitkabel	5 m	1
-------	---------------	-----	---

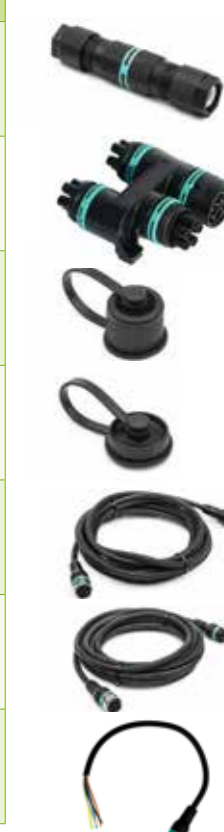



STANDAARD STROOMKABELS			
56934*	rubber stroomkabel	5G4 H07RN-F	per m
56933*	rubber stroomkabel	5G2.5 H07RN-F	per m
56932	rubber stroomkabel	5G1.5 H07RN-F	per m
56456	kabel	2G1,5mm ² KABEL H07RN-F	per m
56457		2G2,5 mm ² KABEL H07RN-F	per m

* Tot einde voorraad

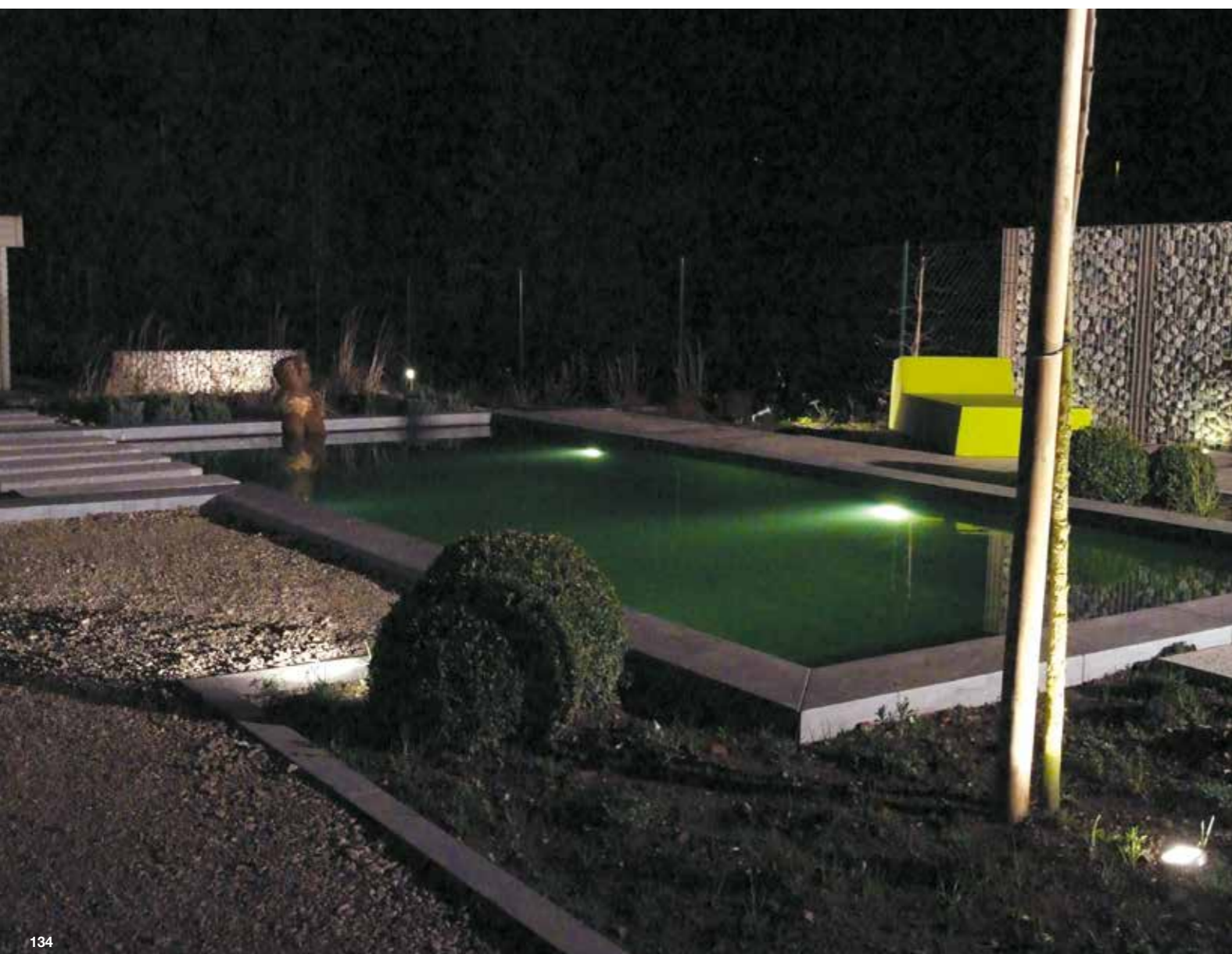

OPGIETDOZEN

Giethars systemen voor perfect waterdichte kabelverbindingen.

56429	Vierkant verdeeldoosje om op te gieten met hars inclusief hars	Aangeraden om op te gieten met hars bij gebruik van onze verlichting. Voor max. 9 kabels van 6,5 - 11 mm Tot 1 m diep	1
56428	giethars 2-kamerzak	286 ml	1
56431	giethars- verbinding compleet-recht	max. 5G6 mm ²	1
56430	giethars y verbinding compleet	max. 5G6 mm ²	1

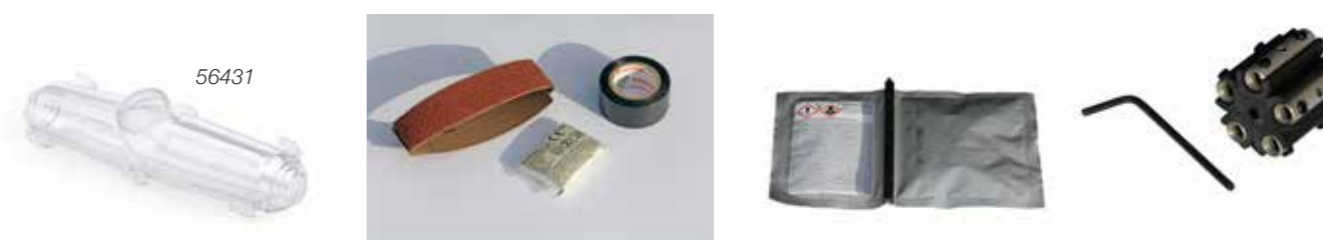

De verlichtingsspoten moeten zo aangesloten worden zodat ze bestand zijn tegen de vochtigheid van buiten, dus ook de vochtigheid van de tuingrond. Bij niet opgegoten aftakdozen kan er water in raken dat vervolgens via de kabel in de spots kan vloeien (capillaire werking).

Om de verlichtingsspoten te laten werken moeten ze verbonden worden via een transformator met het elektriciteitsnet. Het is die verbinding waar men extra waakzaam moet zijn wat betreft bescherming tegen vocht.

De veiligste manier om dit te doen is door de verbinding te maken in een aftakdoos, en deze vervolgens vol te gieten met giethars. Het hars in de aftakdoos zorgt ervoor dat de verbinding en ook je verlichtingsspot volledig vrij blijft van water.

Maak de kabelverbindingen in de aftakdoos en test ze enkele malen. Want eens het hars is gestold kan je niet meer aan de aansluitingen.

Meng de componenten van het hars en vul de aftakdoos tot tegen de rand zodat alle kabels en verbindingstukken goed zijn ondergedompeld. Het hars is na ongeveer 15 minuten hard. Gebruik steeds de bijgeleverde handschoenen wanneer je met het giethars werkt.





DISTRIPOND

AUTOMATISCHE BIJVULLING	138
WARMTEPOMPEN	139
HEATCOVER	141
AFDEKZEILEN EN OPROLSYSTEMEN	142



AUTO REFILL

De Auto Refill is een automatische bijvulling voor vijvers. Hij beschermt de vijver tegen een te lage waterstand door het automatisch aanvullen met water uit het drinkwaternet.

Met 3 waterniveausensoren voor het detecteren van het waterpeil op 3 hoogtes: maximum, minimum en alarm waterpeil. Gebruiksvriendelijke bediening en duidelijke weergave van vijversituatie met LED indicator lichten.

Snellere detectie van lekkage, eenvoudig te installeren: Plug&Play installatie. Wisselende polariteit sensoren tegen aanslag op sensoren.

Artikelnummer	56076	57437
Netvoeding	230V ~ 50 Hz	230V ~ 50 Hz
Maximale uitgangsspanning	24V	24V
Maximale uitgangsstroom	750 mA	750 mA
Piekverbruik	18W	18W
Kabellengte stroomdraad	1,2 m	1,2 m
Kabellengte magneetventiel	1,8 m	1,8 m
Kabellengte sensoren	10 m	20 m
Leidingmaat magneetventiel	1/2 inch	1/2 inch
Werkdruk magneetventiel	0-10 bar	0-10 bar
IP-beschermingsklasse	IP65	IP65
Met bevestigingsvoet	ja	ja

KORF VOOR AUTOMATISCHE BIJVULLING

Artikelnummer	56486
---------------	-------



BLUE PLUS FULL INVERTER WARMTEPOMP

EIGENSCHAPPEN

- Uniek design met alu / metaal behuizing
- Standaard uitgerust met manometer en winterdrain
- Automatische en snelle ontdooicyclus
- 3 functies: Boost, Smart en Silence
- Werkzaam tot -7°C
- Zeer eenvoudige bediening door middel van vereenvoudigde controller
- A+ energielabel (TÜV gecertificeerd)

TECHNISCHE KENMERKEN

- R32 gas voor hoger rendement
- Zeer laag geluidsniveau (ongeveer 20dBa op 10 m)
- Full Inverter Technology (zowel voor compressor als ventilator)
- Besturing op afstand via applicatie voor de smartphone (iOS of Android) met mogelijkheid om parameters op afstand te controleren en indien nodig aan te passen
- COP > 15
- 2D full DC inverter compressor Mitsubishi / Toshiba
- Softstarter
- TFT full color touchscreen (verplaatsbaar)



Toegang tot de 3 intuïtieve bedieningsmodi BOOST, ECO-SILENT en SMART in één beweging



Beveiligde toegang, gedetailleerde foutbeschrijving en duidelijke waarschuwingsweergave



Visualisatie van alle informatie tegelijkertijd



Klokinstellingen, timers en weergave instellingen

► Het is aangeraden om deze te combineren met onze bypass sets zie pag. 113

Meer informatie vindt u op de infofiche. U kan deze opvragen per mail: info@distripod.com



Voor zwembijvers is een plastic afdekking vaak geen optie. Toch is het belangrijk om de verdamping tot een minimum te beperken. Verdamping is de voornaamste oorzaak van water- en energieverlies en zorgt ervoor dat een zwembijver langdurig extra verwarmd moet worden om

op een aangename temperatuur te komen en te blijven. HeatCover® biedt u een passende, ecologische en economische oplossing: dé vloeibare afdekking voor zwembijvers. Het kan worden toegepast in alle* zwembijvers: groot, klein, bestaand en nieuw, up flow en down flow (*zolang het waterniveau tussen vijver en moeras voldoende hoog is).

HeatCover® is een transparante film die op het wateroppervlakte drijft (een aaneengesloten laag van slechts 1 tot 2 moleculen dik, die zich telkens sluit als het water rustig is). De film beschermt uw water tegen de warmte van de zon (waterverlies) én tegen de kou (water én warmteverlies).

DE HEATCOVER® VOORDELEN OP EEN RIJTJE

- Vermindert waterverdamping met ~50%.
- Bespaart water, energie en kosten.
- Gemakkelijk in gebruik, toe te passen in alle zwembijvers.
- Eco vriendelijk, 100% biologisch afbreekbaar.
- Veilig voor zwemmers en planten.

VOOR DEALERS

- Maak op de winkelvloer gebruik van de HeatCover® product display om de producten duidelijk en aantrekkelijk te presenteren.
- Maak gebruik van de nieuwe HeatCover® oplossing matrix voor een correct en compleet klantadvies (digitaal opvraagbaar).

DOSERING

Automatisch door de doseerpomp basis of plus, geïnstalleerd in de leidingen.

- Zwembijvers met skimmers (zonder buffertank):
1 – 1,2 ml / m² / 24 uur
- Zwembijvers infinity (met buffertank):
1,5 – 2 ml / m² / 24 uur

HEATCOVER		
56441	5 liter	HeatCover® vloeistof zwembijver 5L
57447	25 liter	HeatCover® vloeistof zwembijver 25L
57438		HeatCover® doseerpomp basis
57439		HeatCover® Pro pomp
57440	voor bus 5 liter	HeatCover® aanzuiglans 40 cm
57441	voor bus 25 liter	HeatCover® aanzuiglans 63 cm
57442		40 x 40 cm HeatCover® opvangbak zwart / wit
56304	voor details zie blz. 101	Messner drijvende skimmer 200



PEANUT COVER VOOR ZWEMVIJVERS (DONKERBLAUW)

Waterbeheer is een groeiende zorg. Verdamping is namelijk de voornaamste oorzaak van water en energieverlies en zorgt ervoor dat een zwembad en biopool langdurig extra verwarmd moet worden om op een aangename temperatuur te komen en te blijven. Met een Peanut Cover kunt u een handige drijvende afdekking van uw zwembad creëren. Peanut Cover is een afdek materiaal voor wateropslag dat is ontworpen om

het water in uw zwembad te beschermen en te behouden, en een innovatieve methode voor het opvangen van regen. Onze afdekzeilen zijn gemaakt van een duurzaam polymeer en met het unieke GeoBubble™ materiaalontwerp, is Peanut Cover een zwevende, zelfdragende hoed. Deze versie is goed bestand tegen chloor.

Een afdekzeil is maatwerk met verschillende uitvoeringen en prijzen per m².

AFDEKZEILEN VOOR ZWEMVIJVERS DONKERBLAUW			
1	57588	Peanut Cover zonder randafwerking zonder ring	540 micron
2	57589	Peanut Cover zonder randafwerking met ring	540 micron
3	57590	Peanut Cover met randafwerking zonder ring	540 micron
4	57591	Peanut Cover met randafwerking met ring	540 micron

Langere levertermijn – Aflorek op aanvraag

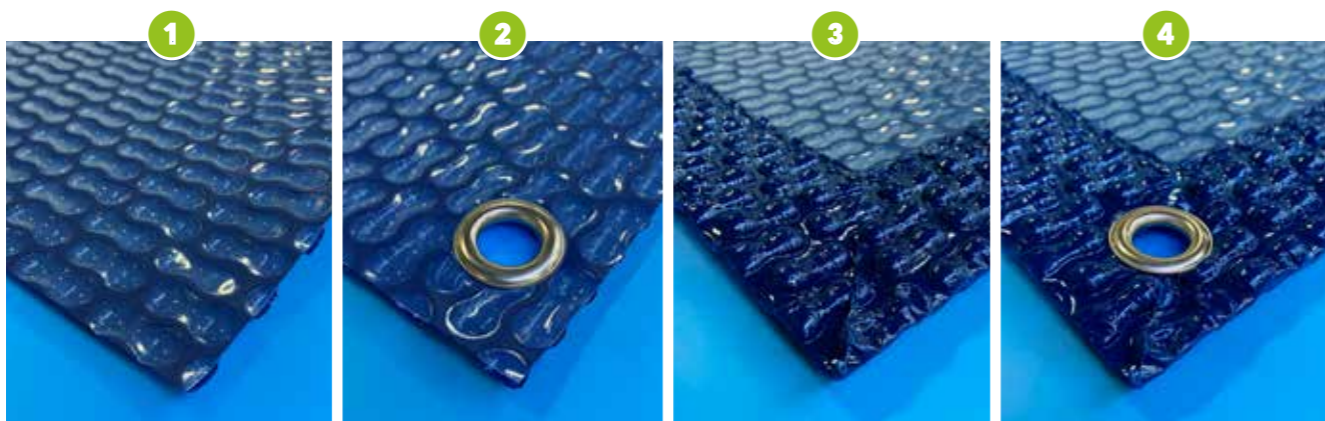

EIGENSCHAPPEN PEANUT COVER

TYPE:	POLYETHYLEEN FOLIE 540 MICRON
KWALITEIT:	+++
MATERIAAL:	POLYETHYLEEN
KLEUR:	DONKERBLAUW OF LICHTGRIJS
GARANTIE:	10 JAAR

VOORDELEN PEANUT COVER

- ELIMINEERT VERDAMPING MET MEER DAN 98%
- REMT ALGENGROEI
- OOGST REGENVAL
- VERMINDERT VUIL EN BESMETTING

PEANUT COVER VOOR ZWEMVIJVERS (LICHTGRIJS)

Waterbeheer is een groeiende zorg. Verdamping is namelijk de voornaamste oorzaak van water en energieverlies en zorgt ervoor dat een zwembad langdurig extra verwarmd moet worden om op een aangename temperatuur te komen en te blijven. Met een Peanut Cover kunt u een handige drijvende afdekking van uw zwembad creëren. Peanut Cover is een

afdek materiaal voor wateropslag dat is ontworpen om het water in uw zwembad te beschermen en te behouden, en een innovatieve methode voor het opvangen van regen. Onze afdekzeilen zijn gemaakt van een duurzaam polymeer en met het unieke GeoBubble™ materiaalontwerp, is Peanut Cover een zwevende, zelfdragende hoed.

Een afdekzeil is maatwerk met verschillende uitvoeringen en prijzen per m².

AFDEKZEILEN VOOR ZWEMVIJVERS LICHTGRIJS			
1	57592	Peanut Cover zonder randafwerking zonder ring	540 micron
2	57593	Peanut Cover zonder randafwerking met ring	540 micron
3	57594	Peanut Cover met randafwerking zonder ring	540 micron
4	57595	Peanut Cover met randafwerking met ring	540 micron

Langere levertermijn – Aflorek op aanvraag

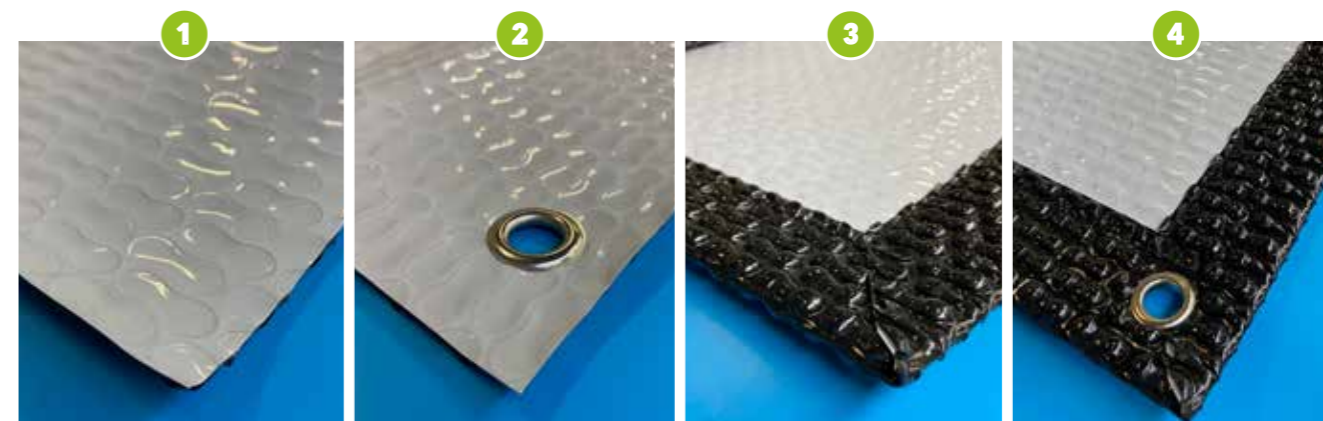



VIJVERTOEBEHOREN EN ONDERHOUD

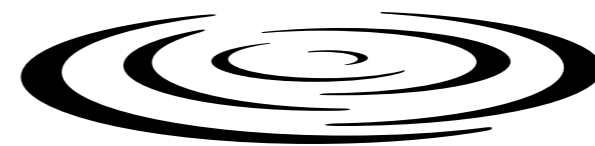

DISTRI POND

VIJVERBEHANDELING EN TESTAPPARATUUR AQUATIC SCIENCE	148
PHOSPHAT FILTERPATROON	154
SCHEPNETTEN EN TOEBEHOREN	156
VIJVERSTOFZUIGER EN ROBOTSTOFZUIGER	157
ALGENWIEDER EN VIJVERAFDEKNETTEN	160
COPPER ELECTROLYZER	161
VIJVERMANAGER OXYMATIC EN HYDRO PURA	162



Aquatic Science hecht veel belang aan voortdurende verbetering en permanente ontwikkeling van producten en oplossingen, wetenschappelijk ontworpen volgens heel specifieke behoeften.

Ze halen inspiratie uit de natuur om de biodiversiteit te behouden, met respect voor het milieu en de gezondheid van alle levende wezens.

Aquatic Science is expert in natuurlijk waterbeheer en in de ontwikkeling en productie van Belgisch voer voor siervissen.

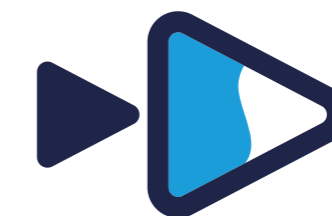
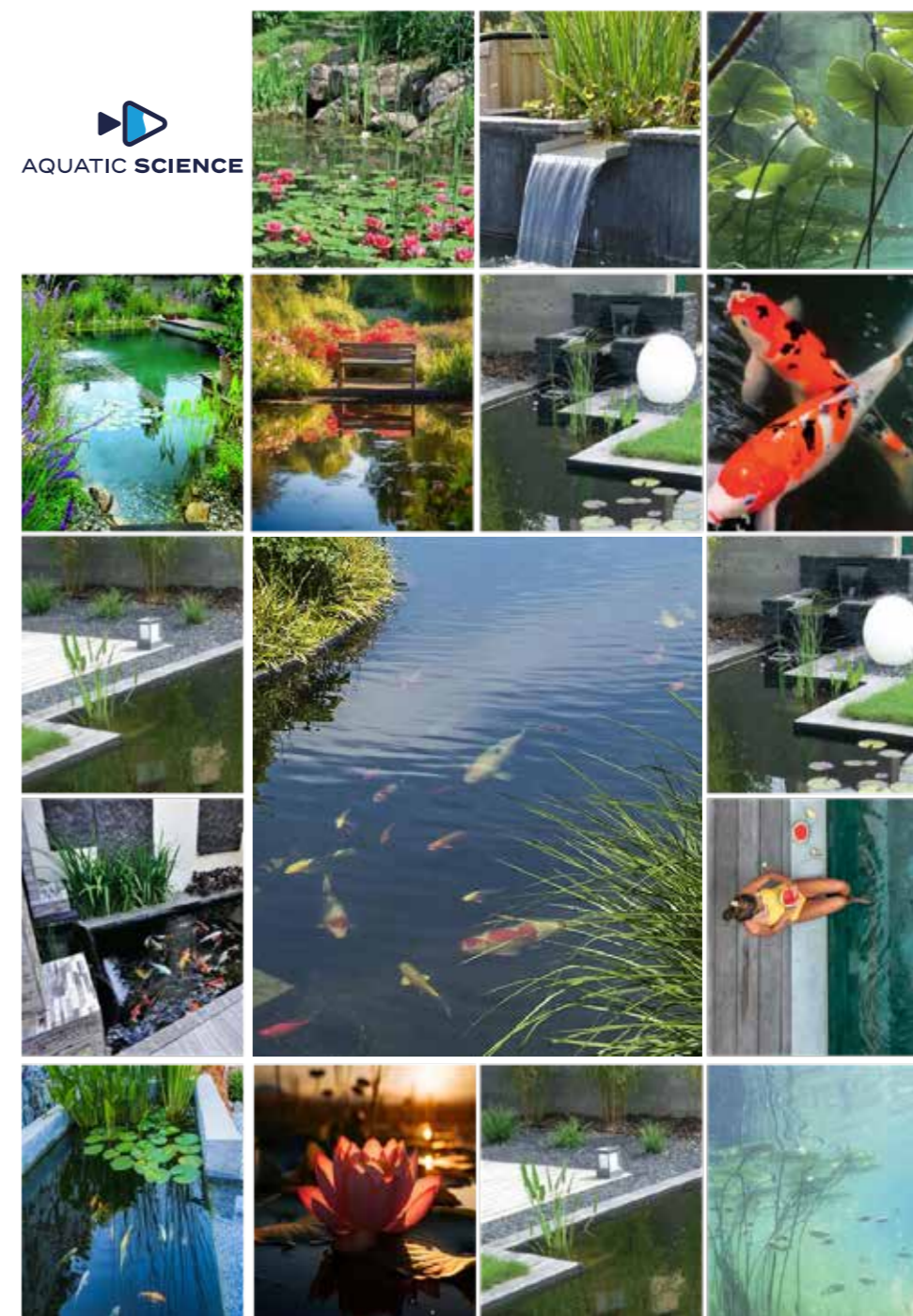

AQUATIC SCIENCE



KH+ verhoogt de kalk- of carbonaathardheid van het water. De optimale KH ligt tussen 8 en 12°dH. Regenwater verlaagt de KH. Een te lage waarde is schadelijk voor de filtratie en voor de ontwikkeling van planten en vissen. De KH moet regelmatig worden gecontroleerd, vooral na zware regenval en tijdens droge periodes. Corrigeer indien nodig. Door zijn samenstelling bevordert KH+ de filtratie, de slibmineralisatie en de waterzuivering. Bevat een mineraal extract dat van nature rijk is aan sporenelementen.



pH- verlaagt de pH van de vijver. Regenwater, fermentaties, bepaalde waterplanten, bladval, bepaalde rotsen en substraten, waterregalisatie, ... kunnen een negatieve invloed hebben op de pH-waarde. De optimale pH-waarde in een vijver ligt tussen 7,5 en 8,5. Een te hoge waarde is schadelijk voor de filtratie en voor de ontwikkeling van planten en vissen. Controleer regelmatig de pH en KH, vooral in periodes van hevige regen en droogte. Corrigeer indien nodig. Bevat vitamine C: voor resistente vissen.



GH+ verhoogt de totale hardheid van het water (minerale zouten). Een optimale GH ligt tussen 10 en 20°dH of hoger. Regenwater verlaagt de GH. Een te lage waarde is schadelijk voor de filtratie en de ontwikkeling van planten en vissen. Controleer de GH regelmatig, vooral na zware regenval en in periodes van droogte. Corrigeer indien nodig. Door zijn samenstelling bevordert GH+ de filtratie, de slibmineralisatie en de waterzuivering. Bevat een mineraal extract dat van nature rijk is aan sporenelementen.



OPTIMINERA verhoogt en stabiliseert pH, GH en KH. Rijk aan natuurlijke mineralen en sporenelementen. De natuurlijke mineralen van Optiminera optimaliseren de pH en de hardheid op een duurzame manier. Optiminera helpt het water te zuiveren, vermindert fosfaten, versnelt de reductie van slib en helpt de vijver te stabiliseren (ziektepreventie). 500g helpt om het mineraal evenwicht en de pH van een 10m³-vijver gedurende het hele seizoen te behouden. Optiminera wordt aanbevolen bij het opstarten van uw vijver, bij het gebruik van regenwater voor het vullen of bij klimatologische gebeurtenissen (regen, storm, winter,...).



OPTINIT bevat de mineralen en nitrificerende bacteriën die betrokken zijn bij het starten van de biologische filtratie. Te gebruiken bij de eerste opstart, aan het einde van de winter, na een behandeling, een stroomonderbreking of een ander verstoringselement in het filtratieproces.



BACTOGEN, een geconcentreerd mengsel van bacteriën, enzymen, mineralen en sporenelementen, wordt aanbevolen voor het onderhoud van de biologische filtratie gedurende het grootste deel van het jaar. Bactogen verbetert de biologische kwaliteit van het water en de zuiveringscyclus van organische vervuulende stoffen. Op lange termijn vermindert het gebruik van Bactogen en Biobooster+ de organische vervuiling die verantwoordelijk is voor het dichtslibben, de verstopping van de filters en de accumulatie van ammoniak die giftig is voor de vissen, aanzienlijk.



BACTOPOOL, onderhoud van de biologische filtratie. Is een mengsel van mineralen, oxiden en natuurlijke kiemen, speciaal geselecteerd voor hun zuiverende werking. Het helpt om een ideaal zwembadwater te behouden gedurende het hele seizoen. Bactopool wordt elke drie tot vier weken toegediend. Onder bepaalde omstandigheden (overmatige regenval of abnormale vervuiling) kan een verhoging van de frequentie noodzakelijk zijn. Het is raadzaam om het UV-licht uit te schakelen tijdens de behandeling.



BACTO FLOW Geconcentreerd vloeibaar mengsel van snelwerkende nitrificerende bacteriën. Het wordt aanbevolen voor het opstarten en het onderhoud van de filtratie en is bijzonder geschikt voor trommelfilters.



CLEAN LAC is een formulering die is ontworpen om de waterkwaliteit te verbeteren wanneer het volume te groot is om te worden gefilterd. Het werkt op drie manieren tegelijk: verbetering van de minerale balans van het waterlichaam, verbetering van de zuurstofvoorziening van de waterkolom en het slib en bacteriële actie om bronnen van vervuiling te elimineren.



BALANCE TAB Plaats de tablet in uw filter, uw skimmer of rechtstreeks in de vijver. Gebruik zodra de temperatuur hoger is dan 10°C. Gebruik 1 tablet per maand per 5.000l en bewaar de tabletten op een droge plaats bij temperatuur tussen 10°C en 25°C.



BIOBOOSTER+ is een formulering die ontworpen is om de activiteit van micro-organismen die gunstig zijn voor de vijver, te stimuleren. Het effect op het organisch afval is al na enkele uren zichtbaar. Biobooster+ versterkt de ontwikkeling van bacteriën, wat resulteert in de eliminatie van afval. Zonder producten die schadelijk zijn voor de filtratie, het milieu of de vissen, die des te krachtiger en gezonder zullen zijn. Op lange termijn vermindert het gebruik van Biobooster+ en Bactogen de organische vervuiling die verantwoordelijk is voor het dichtslibben, de verstopping van de filters en de voor de vissen giftige ammoniakophoping, aanzienlijk.



BIO CLEAR verheldert snel troebel water en vermindert de biofilm op de wanden door voedingsstoffen voor te verteren en door zwevende stoffen permanent te binden. De zo gevormde aggregaten worden door de filter vastgehouden en de vijver krijgt een kristalachtig uiterlijk.



ANTI PHOSPHATE maakt troebel water (bruin of groen) snel helder door fosfaten op een duurzame manier te binden. Het verarmde water is niet meer geschikt voor algengroei en de vijver krijgt een kristallijnen uiterlijk.



OXY-GEN VITAL verhoogt snel het zuurstofgehalte in het zwembad, het effect is binnen enkele minuten zichtbaar. Het helpt de natuurlijke verwijdering van modder en versnelt het proces van algenbestrijding. Het verhoogt het "redoxpotentiaal" van het systeem en bevordert zo de filtratie. Het voorkomt en behandelt verstikking van vissen.



LACTOPOND HEALTH is aanbevolen voor het bestrijden van bacteriële infecties veroorzaakt door pathogene bacteriën. De genezing van viswonden en andere verwondingen wordt ook bevordert door het gebruik van Lactopond Health. Lactopond Health draagt ook bij aan het natuurlijke evenwicht van de vijver en ondersteunt de filteractiviteit door onder andere de omzetting van ammoniak en nitriet in stikstof te activeren.



MAXI CLAY 90% onderscheidt zich door zijn uitstekende oplosbaarheid, zuiverheid (90% Montmorilloniet) en uitzonderlijke fijnheid, waardoor het perfect compatibel is met het gebruik van een trommelfilter.

CALCIUM-CARBONAAT BALANS

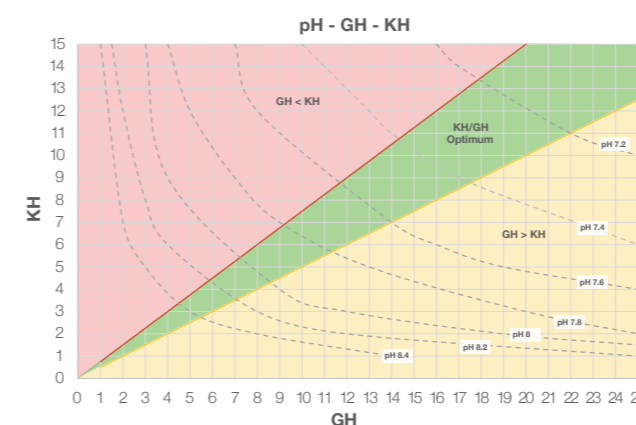

Een goede waterbalans is afhankelijk van een goede calcium-carbonaat balans. Hiervoor zijn uitgebalanceerde GH-KH-pH waarden nodig. Het is niet zo eenvoudig! In de grafiek hiernaast geeft de groene zone de GH/KH verhouding aan voor een optimale waterkwaliteit. In de rode zone moet u uw GH verhogen. In de oranje zone moet u uw KH verhogen. Deze correctie is alleen mogelijk als uw pH onder de verzadigings-pH ligt die op de grafiek wordt weergegeven. Om uw pH te verlagen, kunt u pHgebruiken.

Artikelnr	Omschrijving	Vijervolume	Dosering	Maat- bekertje gr	Gewicht	Aantal dosissen	Verpakking
KH+							
57622	KH+ 400g	+8° voor 4m ³	25gr = 1m ³	25	400	16	1
52082	KH+ 1 kg	+8° voor 10m ³	25gr = 1m ³	25	1000	40	1(12)
52083	KH+ 5 kg	+8° voor 50m ³	25gr = 1m ³	25	5000	200	1
52084	KH+ 15 kg	+8° voor 150m ³	25gr = 1m ³	25	15000	600	1
PH-							
57621	pH- 400g	-1 à 2 voor 15m ³	25gr = 1m ³	25	400	16	1
52085	pH- 1 kg	-1 à 2 voor 40m ³	25gr = 1m ³	25	1000	40	1(12)
52086	pH- 5 kg	-1 à 2 voor 200m ³	25gr = 1m ³	25	5000	200	1
GH+							
57619	GH+ 400 g	+8° voor 4m ³	25gr = 1m ³	25	400	16	1
52079	GH+ 1 kg	+8° voor 10m ³	25gr = 1m ³	25	1000	40	1(12)
52080	GH+ 5 kg	+8° voor 50m ³	25gr = 1m ³	25	5000	200	1
52081	GH+ 15 kg	+8° voor 150m ³	25gr = 1m ³	25	15000	600	1
OPTIMINERA							
57620	Optiminera 5000	5m ³	25gr=5m ³	25	250	10	1(12)
52092	Optiminera 10000	10m ³	25gr = 5m ³	25	500	20	1(12)
52093	Optiminera 20000	20m ³	25gr = 5m ³	25	1000	40	1(12)
OPTINIT							
52096	Optinit 12000	12m ³	15gr = 1m ³	15	200	13	1(12)
52097	Optinit 24000	24m ³	15gr = 1m ³	15	400	27	1(12)
52098	Optinit 40000	40m ³	15gr = 1m ³	15	700	47	1(6)
BACTOGEN							
52062	Bactogen 3000	3m ³	25gr = 5m ³	15	100	7	1(12)
52063	Bactogen 6000	6m ³	25gr = 5m ³	15	150	10	1(12)
52064	Bactogen 12000	12m ³	25gr = 5m ³	15	300	20	1(12)
52065	Bactogen 24000	24m ³	25gr = 5m ³	25	650	26	1(6)
52066	Bactogen 40000	40m ³	25gr = 5m ³	25	1000	40	1(6)
52067	Bactogen 200 m ³	200m ³	25gr = 5m ³	25	5000	200	1
52068	Bactogen 500 m ³	500m ³	25gr = 5m ³	25	15000	600	1
BACTOPOOL							
52103	Bactopool 5 kg	50m ³	25gr = 10m ³	25	5000	200	1
52104	Bactopool 10 kg	100m ³	25gr = 10m ³	25	10000	400	1

Artikelnr	Omschrijving	Vijervolume	Dosering	Maat- bekertje gr	Gewicht	Aantal dosissen	Verpakking
BACTO FLOW							
57806	Bacto Flow 0,5l	1m ³	25ml = 1 m ³		0,5l	20	1(12)
57807	Bacto Flow 1l	10m ³	25ml = 1m ³		1l	40	1(12)
57808	Bacto Flow 2l	20m ³	25ml = 1m ³		2l	80	1(3)
CLEAN LAC							
57624	Clean Lac 350g /25m ²	25m ²	350gr = 25m ²		350		1
57625	Clean Lac 3,5 kg /250m ²	250m ²	3500gr = 250m ²		3500		1
52223	Clean Lac 12 kg / 800m ²	800m ²	12 kg = 800m ²		12000		1
LACTOPOND HEALTH (op aanvraag)							
57828	Lacto Pond Health 5000	5 m ³	10g = 5 m ³	10	80g	8	12
57829	Lacto Pond Health 10000	10 m ³	10g = 5 m ³	10	150g	15	12
57830	Lacto Pond Health 25000	25 m ³	10g = 5 m ³	10	350g	35	12
MAXI CLAY 90% (op aanvraag)							
57831	Maxi Clay 5000	5 m ³	62,5g = 5m ³	21	1000g	48	6
57832	Maxi Clay 15000	15 m ³	62,5g = 5m ³	21	3000g	144	1
57833	Maxi Clay 35000	35 m ³	62,5g = 5m ³	21	7000g	336	1
BALANCE TAB							
57809	Balance Tab "all-in-one"	5m ³	200g = 5m ³		200g	1	1(12)
BIOBOOSTER +							
52071	Biobooster + 3000	3m ³	60 gr = 1m ³	15	180	12	1(12)
52072	Biobooster + 6000	6m ³	60 gr = 1m ³	15	360	24	1(12)
52073	Biobooster + 12000	12m ³	60 gr = 1m ³	30	720	24	1(6)
52074	Biobooster + 24000	24m ³	60 gr = 1m ³	30	1440	48	1(6)
52075	Biobooster + 40000	40m ³	60 gr = 1m ³	30	2400	80	1
52076	Biobooster + 200 m ³	200m ³	60 gr = 1m ³	30	12000	400	1
52077	Biobooster + 500 m ³	500m ³	60 gr = 1m ³	30	30000	1000	1
BIO CLEAR							
57714	Bio Clear 0,5 L	50m ³					1
ANTI PHOSPHATE							
57623	Anti Phosphate 0,5 L	25m ³	20ml = 1m ³		0,5 L		1(12)
52060	Anti Phosphate 1 L	50m ³	20ml = 1m ³		1 L		1(6)
57684	Anti Phosphate 5 L	250m ³	20ml = 1m ³		5 L		1
OXY-GEN VITAL							
52099	Oxy-gen vital 12000	12m ³	45gr = 5m ³	15	120	8	1(12)

SPINTOUCH

De SpinTouch fotometer voert alle wateranalyses uit die nodig zijn voor uw vijver: pH, alkaliteit, totale hardheid, fosfaten, ammoniak, nitrieten en nitraten. Elke verzegelde reagensschijf bevat de exacte hoeveelheid reagens die nodig is om een volledige reeks tests uit te voeren in slechts 120 seconden. Vul gewoon een reagensschijf met een watermonster, plaats deze in de Spin Touch, druk op de startknop en al uw tests worden automatisch uitgevoerd.



AQUALYSER

De applicatie voor het beheer van uw vijver

Aqualyser is een gratis softwarepakket voor het interpreteren van waterparameters, zodat uw vijver en zwembad goed kunt beheren. Het helpt bij de diagnose, schrijft de nodige behandeling voor, suggereert mogelijke oorzaken en geeft nauwkeurig, passend advies.

METEN		
52113	Kit met 50 schijven FX104 zoetwater (SpinTouch)	1
52114	SpinTouch (Kit met schijven apart te bestellen)	1
57530*	Kit van 50 schijven FX203 zeewater (SpinTouch)	1
57531*	Schijf MCD - SpinTouch (voor controle juistheid apparaat)	1

* Beschikbaar op aanvraag



ECO ALGCONTROL

GEBRUIK - Bij de aanwezigheid van draadalg

Men weet al heel lang dat de aanwezigheid van gerstestro zorgt voor een algenrijke vijver... maar gerstestro is tegenwoordig vrij moeilijk te bemachtigen en moet ook in voldoende hoeveelheid gebruikt worden. Gelukkig is er nu Eco Algcontrol, een geconcentreerd product verkrijgbaar op basis van gefermenteerd geperst gerstestro waar ook nog een paar andere biologische weldoenders voor de vijver zijn aan toegevoegd. Het product bevat naast gerstestro ook humine, elzenbast en clinoptiloliet. De korrels worden in het bijgeleverde netje gedaan en in de vijver gehangen. Het resultaat is een paar dagen later zichtbaar.



PRODUCTEN VOOR ZWEMBADEN EN VIJVERS

56312	Eco AlgControl netje 1 kg	5m ³	1(12)
-------	---------------------------	-----------------	-------

DUO PACK

DE WINNENDE COMBINATIE VOOR DUURZAAM HELDER, GEZOND, ALGENVRIJ WATER

DAG 1 : BIOBOOSTER+

DAGEN 2 TOT 5 : BACTOGEN

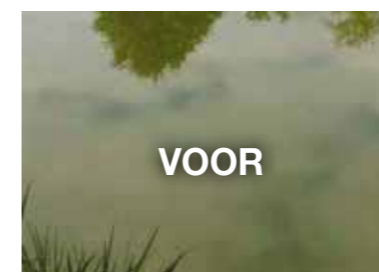

Als er algen of een eutrofe omgeving aanwezig is, moet u ingrijpen en **uw vijver grondig schoonmaken**. Dit is de enige manier om de biologische cyclus weer op gang te brengen.



Als u Biobooster+ over het oppervlak van uw vijver verspreidt, wordt deze snel schoon (in slechts een paar minuten).

Hierdoor zal bepaald **organisch afval door mechanische werking omhoog komen**.



Na 10 tot 15 minuten moet **het oppervlak handmatig (of met een skimmer)** worden ontdaan van het organische afval dat naar boven is gekomen.

De waterkwaliteit zal de volgende dagen blijven verbeteren doordat **de beluchting van het slib de natuurlijke bacteriële vertering nieuw leven inblaast**.



COMBI BIOBOOSTER + EN BACTOGEN			
57626	DUO PACK 3000	Combi Biobooster + 3000 en Bactogen 6000	4
57627	DUO PACK 6000	Combi Biobooster + 6000 en Bactogen 12000	4
57628	DUO PACK 12000	Combi Biobooster + 12000 en Bactogen 24000	3
57629	DUO PACK 24000	Combi Biobooster + 24000 en Bactogen 40000	3

PHOSPHAT FILTERPATROON

- **TEGEN DRAADALGEN**
- **BEWEZEN WERKZAAMHEID**
- **INTERNATIONAAL GEBRUIKT**
- **SUCCESVOL TOEGEPAST IN 80% VAN DE OOSTENRIJKSE ZWEMVIJVERS**



- Filterpatroon voor verwijdering van fosfaat dat duurzaam gebonden wordt
- Gebruiksklaar, eenvoudige installatie
- Bevat als actief filterende stoffen Phoslamine en Vitrosphere
- Gepatenteerd systeem
- Geschikt voor sier- en zwembijvers
- Ook geschikt voor aquaria en voor zwembaden die ontsmet worden met actieve zuurstof

Werking: fosfaten zijn de voornaamste voedselbron voor algen. De grenswaarde van fosfaat ligt rond de 0,03 mg/liter. Reeds bij de geringste stijging kan men overmatige algengroei krijgen. De mogelijke bronnen van fosfaat zijn velerlei: visvoeder, leidingwater, putwater en gesteentes

Fosfaat wordt door algen ingebouwd in hun biomassa. Het is dus goed mogelijk dat men bij overmatige algengroei in het water geen fosfaat kan detecteren. Het probleem is dat wanneer de algen afsterven het fosfaat weer vrijgezet wordt, wat kan resulteren in nieuwe algengroei.

- Eén Phospat filterpatroon kan gebruikt worden voor vijvers tot een inhoud van 50 m³ tot 750 m³ naargelang het type

- Het Phospat filterpatroon brengt het fosfaatgehalte beneden de grens van 0,035 mg/liter. De algen hebben geen voedsel meer en sterven. De maximale opnamecapaciteit bedraagt ong. 90.000 mg PO₄ per patroon voor de Phospat 1
- Aanbevolen waterdebiet door het filterpatroon: 700–1100 liter/uur voor de Phospat 1 en 3300 liter/uur voor de Phospat 3 en 6000 liter/uur voor de Phospat 10 en 12500 liter/uur voor de Phospat 15
- Maximaal waterdebiet door het filterpatroon: 1100 liter/uur
- Maximale druk: Phospat 1: 6 bar, Phospat 3 en Phospat FF: 4 bar.
- Aansluiting: 2 x 1" voor de Phospat 1 en 2x 2" voor de Phospat 3, 10 en 15
- Voor gebruik terugspoelen met een gewone tuinslang tot er geen bruinrode kleur meer zichtbaar is
- Installeren na de filterinstallatie (om vervuiling te vermijden; met bypass of secundaire pomp)
- Bij verzadiging het patroon vervangen; het patroon niet openen
- Afmetingen Phospat 1: 47 x 8 x 8 cm, Phospat 3: 44 x 14 x 14 cm
- Gewicht Phospat 1: 2,7 kg, Phospat 3: 2,8 kg
- Materiaal: PP en messing
- Ontwikkeld door Hydrotec en Lehvoss Schneider.

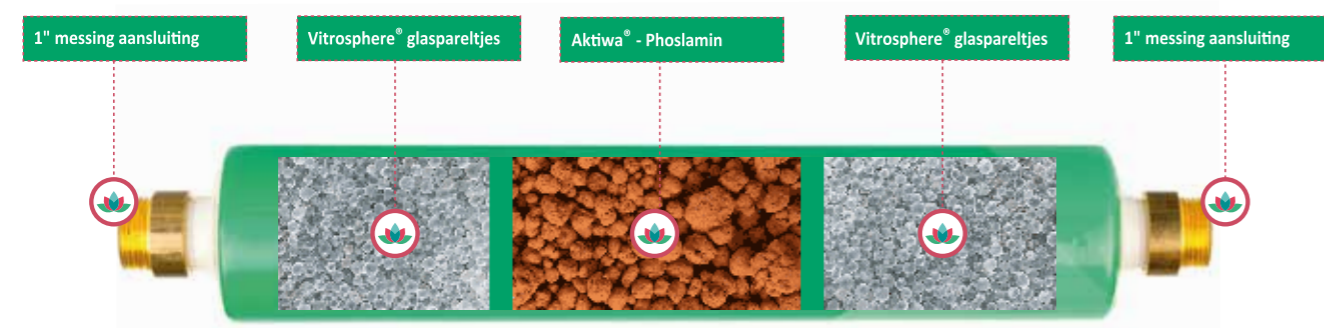

		WATERVOLUME IN M ³	ABSORPTIECAPACITEIT PO ₄ -3 IN MG
56744	PHOSPAT fosfaatfilter 1 1.0 zonder PVC koppelingen	50	90.000
57535*	PHOSPAT fosfaatfilter 1 2.0 met PVC koppelingen	50	90.000
57536*	PHOSPAT fosfaatfilter 3 2.0 met PVC koppelingen	150	270.000
57537*	PHOSPAT fosfaatfilter 10 2.0	500	900.000
57539*	PHOSPAT fosfaatfilter 10 2.0 Navulling	500	900.000
57540*	PHOSPAT fosfaatfilter 15 2.0	750	1.350.000
57541*	PHOSPAT fosfaatfilter 15 2.0 Navulling	750	1.350.000
57542*	PHOSPAT FF voor vulwater	90	90.000
57544*	PHOSPAT SECURE 1 2.0 voorfilter voor PHOSPAT 1		
57545*	PHOSPAT SECURE 3 2.0 met PVC koppelingen voorfilter voor PHOSPAT 3		
57546*	Muurbeugel bevestiging voor PHOSPAT 1		

* Beschikbaar op aanvraag



► Het is aangeraden om deze te combineren met onze bypass sets zie pag. 113

Test eerst het vijverwater op de aanwezigheid van fosfaat. Indien hoger dan 1 mg/liter dan eerst PhosEx-O2 Depot toevoegen. Opnieuw meten. Pas wanneer het fosfaatgehalte lager ligt dan 1 mg/liter de Phospat filter in werking stellen.

FOTOMETER VOOR FOSFAAT

56424 Inclusief 5 zakjes reagens



BIJVULLING REAGENS VOOR FOSFAAT FOTOMETER

56443 Inclusief 25 zakjes reagens



**VASTE STEEL**

Zeer stevig, met versterkt uiteinde.

57137	200 cm	vast	1 (20)
-------	--------	------	--------

**TELESCOPISCHE STEEL**

**Zeer stevig, met versterkt uiteinde.
Uitschuifbaar van 2 tot 4 meter.**

57153	400 cm	2 delig	1(15)
-------	--------	---------	-------

BORSTEL 45 CM

Past op de vaste steel (art. 57137) en op de telescopische steel (art. 57153).

52005			1(12)
-------	--	--	-------

BORSTEL 25 CM

Past op de vaste steel (art. 57137) en op de telescopische steel (art. 57153).

52004			1(12)
-------	--	--	-------

AQUAFINGER

Past op de vaste steel (art. 57137) en op de telescopische steel (art. 43798).

56071			1(12)
-------	--	--	-------

SCHEPNET DELUXE

Met zeer fijne mazen en vlakke vorm om makkelijk vuil op de bodem van de vijver te verwijderen. Past op de vaste steel (art. 57137) en op de telescopische steel (art. 57153).

56962	50 x 26 cm		1(12)
-------	------------	--	-------

ZUIGMOND MET ZIJBORSTELS

Past op de vaste steel (art. 57137) en op de telescopische steel (art. 43798).

57412			1(12)
-------	--	--	-------

FILTERKOUS

Voor bevestiging aan de uitgang van de afvoerslang van de Dibo 1200 (art. 57303).

57464	20 m		1
-------	------	--	---

DIBO P50 WP VIJVERSTOFZUIGER

Vijverstofzuiger geschikt voor tuinvijvers, zwembijvers en koivijvers. Eenvoudig te transporteren. Hoog zuigdebiet tot 8000 l/u. Met een zuigkracht tot 230 mbar worden ook op 2,5 meter diepte bladeren en bezinksel efficiënt opgezogen. De turbine zuigt vijvermodder en vuil in het reservoir van de

stofzuiger. Een tweede pomp, de vuilwaterpomp, duwt het vuile water verder in de 10 meter lange afvoerslang. Grote vuildeeltjes zoals bladeren worden in een opvangzak binnen in de stofzuiger gescheiden. Fijnere vuildeeltjes van minder dan 5 mm doormeter worden via de afvoerslang weggevoerd.

VIJVERSTOFZUIGER Dibo P50 WP

Artikelnummer	57303	
Aanzuigpomp	Stroomverbruik: 1300 W	Max. debiet: 8000 l/u
Vuilwaterpomp	Stroomverbruik: 800 W	Max. debiet: 14000 l/u
Aanzuigslang	7 m lang	diam. 38 mm
Afvoerslang	10 m lang	diam. 38 mm
Lengte stroomkabel	7,5 m	
Ketelinhoud	50 liter	
Afmetingen	550x440x650mm	
Geluidsniveau	76 DB	

Gewicht: 15 kg ; geleverd met accessoires: gaasfilterzak, vloerzuigmond, kierenzuigmond, borstelzuigmond, zwembadzuigmond, flexibele zuigslang en afvoerslang, drijvende zuigbuis

► Aan te raden in combinatie met de zuigmond, telescopische steel en filterkous.



ZODIAC ALPHA 63 IQ BIPOOL ROBOT

De Zodiac Alpha 63 iQ Bio is een zwembadrobot die uitstekende schoonmaakprestaties levert in biopool en zwembad. Daarnaast kan deze zwembadrobot ook in het zwembad tot 12 bij 6 meter uitstekend uit de voeten. Dit is onder andere te danken aan het lage gewicht, de brede aanzuigopening en het handige liftstelsel. Deze vierwielaan-gedreven zwembadrobot gaat voor u aan de slag en neemt de schoonmaak van uw zwembad voor zijn rekening.

Voorzien van een grote filter

Om in de meer vervuilde zwembad of biopool goed zijn werk te kunnen doen beschikt de Alpha 63 iQ Bio over een filtercartridge met een inhoud van 5 liter. Deze cartridge is geschikt voor grotere organische vuildeeltjes. Het aanzuigen van deze grotere deeltjes gaat eenvoudig dankzij de brede aanzuigopening van 24 cm. Hoe ver de filtercartridge gevuld is, kunt u eenvoudig beoordelen door het transparante venster. Is het tijd om deze te legen? Dan hebt u een eenvoudige toegang tot het filter.

Schoonmaken waar dat het hardst nodig is

Uniek aan deze zwembadrobot is het Sensor Nav System. Hierdoor is het apparaat in staat om de afmetingen van de bodem te analyseren. De zwembadrobot kiest er vervolgens voor om te beginnen met de vuile gebieden op de bodem vlakbij de wanden. Zo gaat de Zodiac zwembadrobot efficiënt te werk voor een grondige schoonmaak. De speciale cyclo-

techniek zorgt voor een uitstekend resultaat. De zwembadrobot beschikt hierdoor over een optimale zuigkracht.

Schoonmaken precies zoals u het wil

Door de zwembadrobot met de speciale app te gebruiken hebt u nog meer mogelijkheden om deze handmatig te besturen. Ook is het instellen van het gewenste programma nog makkelijker. Pas bijvoorbeeld de tijd aan waarop het apparaat met de bodem of de wanden aan de slag gaat of kies ervoor dat alleen de bodem wordt schoongemaakt. Door de robot zo in te stellen gaat hij aan de slag zoals u het graag ziet.

Groot gemak

De zwembadrobot is verbonden met een swivel, die bij deze uitvoering verbeterd is. Daardoor is de kans dat de kabel in de knoop raakt kleiner. Ook is het makkelijker om het apparaat uit het water te liften, het water loopt er namelijk uit als u hem uit het water tilt door het Assistance Lift System.

Neemt uw werk uit handen

Hebt u regelmatig te maken met flinke verontreiniging in uw zwembad, biopool of zwembad? Dan is deze zwembadrobot de juiste keuze. Een apparaat dat u het werk uit handen neemt en de schoonmaak volledig verzorgt. Het schoonmaken van de bodem, wanden en waterlijn is voor de Zodiac Alpha 63 iQ een koud kunstje.

PLUSPUNTEN

- Brede zuigopening, neemt makkelijk grotere vuildeeltjes op
- Krachtige vierwielaanrijving
- Makkelijk verplaatsen met transportkar
- Transparant venster om filter te controleren
- Swivel om te voorkomen dat de kabel in de knoop raakt
- Slimme schoonmaker, pakt eerst de vuile gebieden aan
- Te koppelen met smartphone app

Specificaties

Art. nr.	57613
Merk	Zodiac
Max. zwembadgrootte	12 x 6 meter
Reiniging	Bodem, wand en waterlijn
Aantal borstels	1 borstel
Materiaal borstel(s)	PVC
Voorzien van swivel	Ja
Afstandsbediening	Smartphone app
Type filter	Cartridge
Toegang tot filter	Bovenzijde
Kabellengte	18 meter
Capaciteit	16 m ³ /uur
Smartphone app	Ja
Transportkarretje	Ja
Wateruitstroom	Achter
Gewicht	10 kg
Afmetingen	43 x 48 x 27 cm
Kwaliteit	Topklasse
Garantie	3 + 1 jaar garantie
EAN-code	9317545275239
Fabrikantcode	SK110



DOLPHIN BIO SUCTION

De Dolphin Bio Suction is de eerste geautomatiseerde robotstofzuiger die speciaal is ontwikkeld voor zwembad en biobaden.

Hij heeft unieke drievoudige, actieve borstels. Deze schrobbers op een efficiënte wijze algen en bacteriën van wanden en bodem, zelfs van extreem gladde en ongelijke oppervlaktes. De tweevoudige filtratie zorgt voor een stof- en vuilvrij natuurbad.

De Dolphin Bio Suction scant geheel zelfstandig het natuurbad zodat hij weet wat hij al heeft schoongemaakt en wat hij nog moet schoonmaken. Afhankelijk van het gekozen programma maakt de Dolphin Bio Suction de zwembad of het zwembad in 2 tot 4 uur helemaal schoon.

Met de filteropening aan de bovenzijde haalt men de filter gemakkelijk uit de robot wanneer men deze wil legen en schoonmaken.

Wordt geleverd met een handig transportkarretje om de robot van en naar de zwembad of natuurbad te kunnen rijden. Met de bijgeleverde afstandsbediening kan men de robot naar een plek in het natuurbad sturen. Ideaal wanneer de robot ook moeilijk bereikbare plekken moet schoonmaken.

EIGENSCHAPPEN

- Automatische zwembadreiniger
- Voor een schone, natuurlijke zwembad tot 15 m lang
- Schrobt zowel de vloer als de wanden
- Unieke drievoudige, actieve borstelwerking
- Helpt waterkwaliteit en -balans te onderhouden
- Keuze uit 3 interne filtermogelijkheden
- Externe afzuiging via zwembadpomp
- Wekelijkse timer
- Afstandsbediening
- Speciale Bio-intensieve modus

3 nieuwe type borstels op aanvraag verkrijgbaar voor de Dolphin Bio Suction:

- PVC borstel
- Combi PVC/wonderbrush borstel
- Wonderbrush borstel.

Vraag gerust onze infociche op.

Technische kenmerken

Art. nr.	57493
Filtertype	Cartridge filter
Motor voltage	24 VDC
Besturing	Afstandsbediening
Output	30 VDC
Gewicht	10,5 kg
Borstels	Bio-borstels ontworpen speciaal voor glibberige ondergrond, oneffen ondergrond + extra active brush
Cyclus tijd	2/3/4 u
Filter	Triple filtration - 3 verschillende fijnheden voor zeer fijn tot zeer grof vuil
Filterfijnheid	5 µ
Filtertype	Dubbele patroonfilter
Pompdebiet	17 m ³ /u
Afstandsbediening	Ja
Karretje	Ja
Snoerlengte	18 m
Merk	Dolphin
Garantie	2 jaar (niet op slijtageonderdelen: lagers, filters, borstels, riemen, swivel,...)
Reinigingszones	bodem, wanden, waterlijn



Nieuw model ook beschikbaar op aanvraag: Dolphin S300I Bio IOT Always Connected Vraag gerust onze infociche op.

SERVICE BINNEN EIGEN HERSTELDIENST

EENVOUDIG DRAADALGEN VERWIJDEREN IN 5 STAPPEN

- 1 Plaats de borstel midden in de draadalgen en draai hem rond tot hij vol hangt
- 2 Haal de borstel uit het water en breng hem boven de oever
- 3 Trek aan het handvat terwijl u de steel tegen houdt
- 4 De borstel verdwijnt volledig in de steel en de draadalgen komen los
- 5 Duw het handvat terug in de steel en de borstel komt weer tevoorschijn



ALGENWIEDER

57304*	180 cm	1(10)
--------	--------	-------

* verkrijgbaar tot einde voorraad

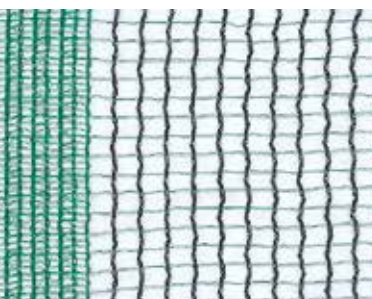
VIJVERAFDEKNETTEN VISTA (PRIJS PER M²)

maaswijdte van 0,5 cm x 0,5 cm

57305	4 x 100 m (400 m ²)	400
57306	6 x 100 m (600 m ²)	600
57307	9 x 100 m (900 m ²)	900

In de herfst is een afdeknet absoluut noodzakelijk om de bladeren van de bomen op te vangen. Dit organische materiaal zou immers het vijvermilieu verzuren en zorgt in het voorjaar voor een algenexplosie, wat de plantengroei belemmert. De Vista afdeknetten met maasbreedte van 0,5 x 0,5 cm houden zelfs de kleinste blaadjes tegen en véél belangrijker: vormen geen gevaar voor de levende have in en rond de waterpartij.

COPPER ELECTROLYZER

De Copper Electrolyzer reinigt het vijverwater door middel van koperelektrolyse. Dankzij de Copper electrolyzer zal het water op een efficiënte en veilige wijze behandeld worden en houdt men de groei van algen onder controle. Eenvoudige installatie en onderhoud. Kan in combinatie met UV-c gebruikt worden. Zorgt voor schoon en helder water. Veilig voor planten. Gebruik de Cu-tester om het kopergehalte te meten.

Artikelnummer	56198
Voor vijvers tot 40000 L	
Maximale doorstroom	10.000 l/h
Maximale koper	0,8 p.p.m.
Maximale druk	1 bar
Maximale temperatuur	50°C
Minimale temperatuur	12° C
Verbruik max.	23W
Aansluiting	Ø 50 / Ø 63 mm
Lengte apparaat	35 cm
Aanbevolen kopergehalte	0,2-0,3 ppm
Aanbevolen waterwaarden	pH 7-7,2 / GH 12-15 / KH 6-8

► Het is aangeraden om deze te combineren met onze bypass sets zie pag. 113

VERVANGSTAAF VOOR COPPER ELECTROLYZER

Artikelnummer	57126
---------------	-------

CU-TESTER

Artikelnummer	56205
Cu-tester voor Copper Electrolyzer	
Artikelnummer	56103
Bijvulling voor Cu-tester 25 stuks	



TIP: beveilig het apparaat met een Flow Switch Art. 56407 p. 113



OXYMATIC

ECOLOGISCHE, ZELFDENKENDE EN GECONNECTEERDE ZWEMVIJVERMANAGER

- Zoutvrij, chloorvrij, vrij van chemische oxydanten, geurvrij, smaakloos, niet irriterend, vrij van allergieën... gewoon zuiver water
- Het hydroxyl-ion voorkomt corrosie van leidingen, metaal, steen, ... en is volkomen ongevaarlijk voor de gezondheid, haar, kleding, metalen, etc... er worden geen corrosieve walmen gevormd onder afdekkingen.
- Waterhydrolyse door low conductivity electrodes in titanium is het primaire proces gebruikt in de Oxymatic Hydrolyzer. Het apparaat gebruikt ionisatie met koper-elektrodes om koperionen te produceren als toegepaste technologie. Koper trekt vuildeeltjes aan, dus helderder water
- Het systeem wordt automatisch gestuurd en is beveiligd
- Koperelektrolyse niet gebruiken in combinatie met Clinopti Plus
- Complete sets inclusief ijkingsbuffer pH7 en pH9, ijking redox, Cu Test en doseerpomp voor pH MIN
- Eenvoudig toe te passen bij downflow-moerassystemen.
- **OPGELET:** geen zout toevoegen aan een vijver uitgerust met de Oxymatic Hydrolyzer in combinatie met een EPDM of TPO liner. Indien men dit doet wordt er chloor gevormd en dan heeft men geen zwemvijver meer maar een zwembad (+ chloor tast menig kunststofmembraan aan, zo ook EPDM en TPO folies)
- Regelmatig onderhoud en vervangen van sondes en cellen is nodig
- Wij raden aan om voor de winter en voor de start van het zwemseizoen onderhoud te doen. Vraag gerust advies bij onze projectleider of vertegenwoordiger



OXYMATIC	
Artikelnummer	56738
Oxymatic 80 voor zwemvijvers tot 80 m³	
Artikelnummer	56737
Oxymatic 125 voor zwemvijvers tot 125 m³	

TOEBEHOREN OXYMATIC

Artikelnummer	Omschrijving	Verpakking
56204	Cu Test Kit voor Oxymatic	1
56151	Bufferoplossing pH7 50 cc voor Oxymatic	1
56152	Bufferoplossing pH9 50 cc voor Oxymatic	1
56153	Bufferoplossing Redox 468 50 cc voor Oxymatic	1
56293	Doseerpomp zuurregelaar voor Oxymatic en voor HeatCover	1
56203	CU cell voor Oxymatic	1
57161	Titanium cell model 80	1
57160	Titanium cell model 125	1
56292	CO2 pH Regelaar	1
56959	Redox sonde	1
56741	pH sonde	1

OXYMATIC BORD*

57480	Oxyboard 80 Basic: voor-geassembleerde opstelling
-------	---

* Beschikbaar op aanvraag



VIJVERMANAGER HYDRO PURA

Zuivert het water op basis van zijn eigen bestanddelen door zuurstof en ozon te produceren. Zoutvrij, chloorvrij, vrij van chemische oxydanten, geurvrij, smaakloos, niet irriterend, vrij van allergieën... gewoon zuiver water.

Eenvoudig toe te passen bij downflow-moerassystemen. Aanbevolen voorfilter: MultiCyclone.

De bactericide en algicide activiteit van koper (Cu) verhoogt de doeltreffendheid van het systeem. Koperelektrolyse niet gebruiken in combinatie met Clinopti Plus.

OPGELET: geen zout toevoegen aan een vijver uitgerust met de Hydro Pura in combinatie met een EPDM of TPO liner. Indien men dit doet wordt er chloor gevormd en dan heeft men geen zwemvijver meer maar een zwembad (+ chloor tast menig kunststofmembraan aan, zo ook EPDM).

Premium vijvermanager met premium meetapparatuur en premium controller behuizing IP65. Aansluitingen ionisatie kamer: 63 mm. Made by Sugar Valley. Het systeem is beveiligd tegen ongewenste aanpassingen.

Regelmatig onderhoud van de sondes is nodig (om de 2 à 3 jaar te vervangen; levensduur van de titaniumcel = 8000 u).

Vijvermanager geleverd als complete set inclusief hydrolysecel koperelektrolyse, temperatuurmodule, flow switch, geleidbaarheidscontrole, pH-kit.

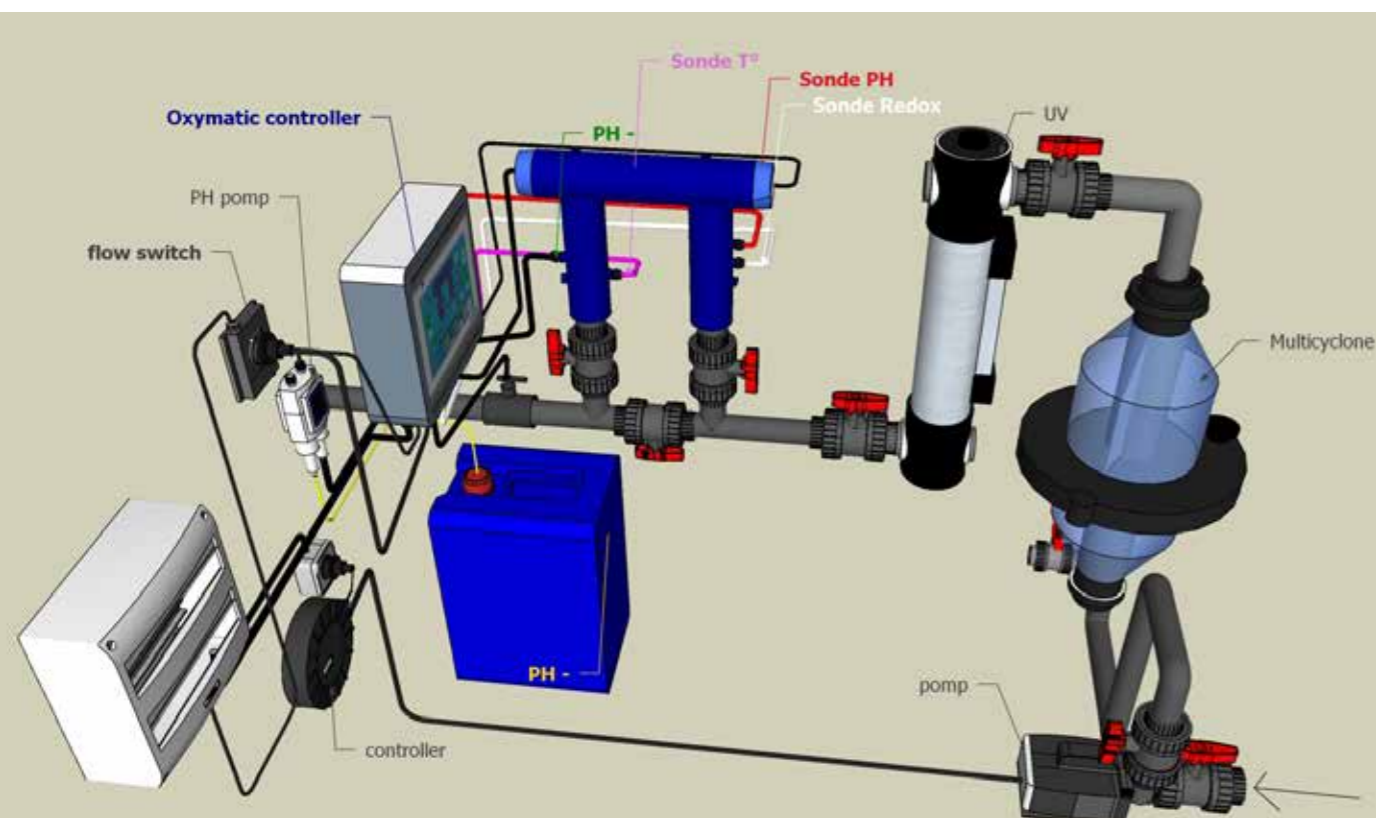

		Voor baden	Afmeting controller	Afmeting ionisatiekamer
57568	Hydro Pura HD1	tot 75 m3 inhoud	270 x 220 x 115 mm	177 x 141 mm diam.
57569	Hydro Pura HD2	tot 110 m3 inhoud	270 x 220 x 115 mm	280 x 141 mm diam.
57570	Hydro Pura HD3	tot 200 m3 inhoud	270 x 220 x 115 mm	400 x 141 mm diam.



ACCESSOIRES & TOEBEHOREN

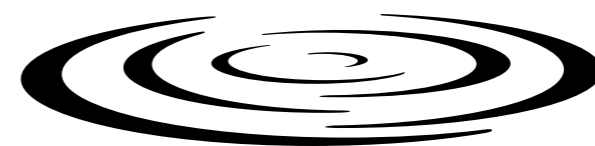

DISTRIPOOND

FOLIEDOORVOEREN	166
VIJVERSLANGEN EN ACCESSOIRES	168
AANSLUITSTUKKEN VOOR FILTERS EN LEIDINGEN IN PP EN RUBBER	172
HULPSTUKKEN, KOPPELINGEN EN KRANEN	174
LIJMKOPPELINGEN	186
BLISTERS	189
VIJVERMANDEN	194



BODEMAFVOER MET RESERVOIR			
Diameter onderaan: 23 cm - Diameter bovenaan: 30 cm - Hoogte (zonder de hoed): 16 cm			
56129	110 mm	zwart	1



ROOSTER INZETSTUK VOOR BODEMAFVOER			
56455	voor zwemvijvers	zwart	1



OVERLOOPSET			
56039	50 mm	Bocht 90° V-V 50 mm, 50 cm PP buis 50 mm, 10 cm PP buis 50 mm	
56035	110 mm	Bocht 90° V-V 110 mm, 50 cm PP buis 110 mm, 15 cm PP buis 110 mm	



MULTI- WAND- EN FOLIEDOORVOER			
57359	110/125 mm	ook geschikt als bodemafvoer	1 (18)



ROOSTER VOOR MULTI- WAND- EN FOLIEDOORVOER			
Past op art. 57359. Blokkeert de doorgang voor vissen en kikkers. Ook te gebruiken als vlakke bodemafvoer (bijv. zwemvijver)			
56896	110/125 mm		1



MULTI-WANDDOORVOER WDM 50 INCL. UITSTROOMSTUK EN 2 KABELDOORVOEREN MET RVS 304 DRUKPLAATJES			
57355	50/63 mm	aanbevolen boring in beton 121 mm	1 (10)



WANDDOORVOER VERPAKT			
57358	50/63 mm	aanbevolen boring in beton 121 mm	1 (50)

WANDDOORVOER BULKPAKKET			
57357	Bulkpakket 60 losse doorvoeren 50/63, 60 losse flensen en 1 doos met 300 schroeven		



WANDDOORVOER 50MM PRO BULKPAKKET			
57699	Bulkpakket 20 losse doorvoeren met schroefhuls 50/63, 20 losse flensen en 1 doos met 100 schroeven		



FLENSSET RVS 316 VOOR FPO, RUBBER DICHTINGEN VOOR FPO				
57169*	FPO flensset	50 mm	rvs flens + rubber ring + doorvoer 50 mm	1 (50)
57168*	FPO flensset	110 mm	rvs flens + rubber ring + doorvoer 110 mm	1 (50)

* Inoxy ring en onderdelen ook apart verkrijgbaar (56395 50 mm, 56394 110 mm)



RVS 316 FLENS VOOR SKIMMERFILTER EN SATELIETSKIMMER				
57229	RVS flens voor skimmer			1

UITSTROOMSTUK VOOR MULTI-WANDDOORVOER MET RICHTBARE KOGELFLENS			
56448	50 mm		1



KABELDOORVOER EXTRA TIGHT STEVIGE UITVOERING MET RVS 304 DRUKPLAATJES			
56459	50 mm voor kabels van 6-9 mm		1
56458	50 mm voor kabels van 10-13 mm		1



MULTI-WANDDOORVOER

- Te gebruiken als normale wanddoorvoer met 50 mm pvc-buisaansluiting
- Met de kogeluitstromer kan gefilterd water gericht in de vijver of zwemvijver gepompt worden (massage-jet)
- Met de kabeldoorvoer is de wanddoorvoer te gebruiken als waterdichte stroomkabeldoorvoer voor pompen en verlichting
- LED verlichting kan in de wanddoorvoer gemonteerd worden

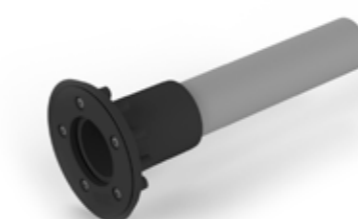
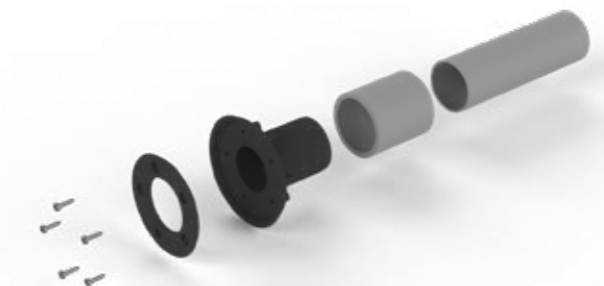
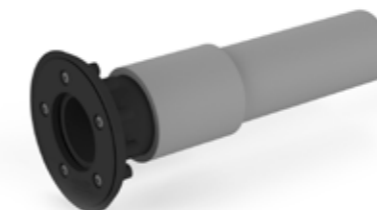

**DUNWANDIGE SPIRAALSLANG**

Extra soepele pvc-slang met harde pvc-spiraal; zwart: voorkomt algenaanslag Kan niet ingegraven worden. Niet chloorbestendig.

57007	16 mm	30 m	30
57009	20 mm	30 m	30
57011	25 mm	30 m	30
57013	32 mm	25 m	25
57015	40 mm	20 m	20
57017	50 mm	20 m	20
 			
57008	20 mm	10 m	10
57010	25 mm	10 m	10
57012	32 mm	10 m	10
57014	40 mm	10 m	10
57016	50 mm	10 m	10

DIKWANDIGE SPIRAALSLANG VERSTERKT - SUPERELASTISCH

Zeer elastische pvc-slang met een harde pvc-spiraal en gladde binnenzijde; zwart: voorkomt algenaanslag. Knikt niet en kan ingegraven worden. Niet chloorbestendig.

			max. werkdruk	temperatuur	
56994	20 mm	50 m	6,0 Bar	-5 tot +60°C	50
56996	25 mm	50 m	6,0 Bar	-5 tot +60°C	50
56998	32 mm	50 m	5,5 Bar	-5 tot +60°C	50 (500)
56999	38 mm	50 m	5,5 Bar	-5 tot +60°C	50 (300)
57001	40 mm	50 m	5,0 Bar	-5 tot +60°C	50 (300)
57003	50 mm	50 m	5,0 Bar	-5 tot +60°C	50 (300)
57004	63 mm	30 m	5,0 Bar	-5 tot +60°C	30
 					
56993	20 mm	10 m	6,0 Bar	-5 tot +60°C	10
56995	25 mm	10 m	6,0 Bar	-5 tot +60°C	10
56997	32 mm	10 m	5,5 Bar	-5 tot +60°C	10
57000	40 mm	10 m	5,0 Bar	-5 tot +60°C	10
57002	50 mm	10 m	5,0 Bar	-5 tot +60°C	10

POND FLEX VERLIJMBARE SLANG
 CHLOORBESTENDIG, DE MATEN ZIJN BUITENMATEN (PRIJS PER LOPENDE METER)

56768	Pond Flex Glue	50 mm	25 m	25
56769	Pond Flex Glue	63 mm	25 m	25

LANGKLEMMEN RVS

57083	08-16 mm	9 mm	100
57071	12-22 mm	9 mm	100
57073	20-32 mm	9 mm	100
57075	25-40 mm	9 mm	100
57077	32-50 mm	9 mm	100
57080	40-60 mm	9 mm	100
57082	50-70 mm	9 mm	100
57079	40-60 mm	12 mm breed	100

SLANGKLEMMEN RVS IN BLISTER

57070*	8-16 mm	9 mm	6 blisters
57072*	12-22 mm	9 mm	6 blisters
57074*	20-32 mm	9 mm	6 blisters
57076*	25-40 mm	9 mm	6 blisters
57078*	32-50 mm	9 mm	6 blisters
57081*	40-60 mm	9 mm	6 blisters

* 2 stuks per blister

MOF 3-DELIG MET MOER

56651	1"1/2 x 1"1/2	40 mm	5
-------	---------------	-------	---

KLEMKOPPELING DIKWANDIGE SLANG

56483	1"1/2	40 mm	5
-------	-------	-------	---





BOCHT 45° V-V			
56111	50 mm		1
56112	75 mm		1
56110	110 mm		1



BOCHT 90° V-V			
56127	50 mm		1
56128	75 mm		1
56125	110 mm		1



BOCHT 90° V-M			
56119	50 mm		1



T-STUK V-V-V			
57215	50 mm		1
57216	75 mm		1
57212	110 mm		1



T-STUK MET REDUCTIE V-V-V			
57211	110-50-110 mm		1



STEEKMOF V-V			
57135	50 mm		1
57136	75 mm		1
57134	110 mm		1

REDUCTIE			
56820	50-110 mm		1
56822	75-110 mm		1
56821	50-75 mm		1



BUIS ZWART IN PP (PRIJS PER LOPENDE METER)			
56160	50 mm	4 m	4
56161	75 mm	4 m	4
56159	110 mm	4 m	4



SCHUIFMOF / MANCHETTE RUBBER MET KLEMRINGEN			
56400	50 mm		1
56401	63 mm		1
56399	110 mm		1
56406	63-50 mm	verloop	1
56405	110-50 mm	verloop	1



SCHUIFMOF / MANCHETTE RUBBER MET KLEMRING BOCHT 90°			
56397	50 mm		1
56398	63 mm		1
56396	110 mm		1





EINDKAP RUBBER MET KLEMRINGEN			
56403	50 mm		1
56404	63 mm		1
56402	110 mm		1
56057	Afsluitset 63 mm voor filters		1



SLANGVERBINDER REDUCTIE			
57090	25 x 16 mm		20

* Beschikbaar tot einde voorraad



SLANGVERBINDER			
57084	16 x 16 mm		20
57085	20 x 20 mm		20
57086	25 x 25 mm		20
57088	40 x 40 mm		20

SLANGTULE		
57051	1/2" x 10/13/16 mm	10
57032	Slangverbinder vrouw binnendraad 1/2" x 20/25 mm	10
57050	Slangverbinder man buitendraad 1/2" x 20/25 mm	10
57057	Slangverbinder man buitendraad 3/4" x 20/25/32 mm	10
57045	Slangverbinder man buitendraad 1" x 25/32/40 mm	10
57018	1 1/2" x 40-50 mm	10
57021	2" x 50-63 mm	10



SLANGTULE BUITENDRAAD			
57052	1/2" x 20 mm	20	
57055	3/4" x 10 mm	20	
57056	3/4" x 12 mm	20	
57058	3/4" x 25 mm	20	
57046	1" x 20 mm	20	
57047	1" x 25 mm	20	
57049	1" x 32 mm	20	
57041	1 1/4" x 30 mm	10	
57043	1 1/4" x 35 mm	10	
57044	1 1/4" x 40 mm	10	
57039	1 1/2" x 40 mm	5	
57040	1 1/2" x 50 mm	5	
57054	2" x 50 mm	5	





SLANGTULE BUITENDRAAD

57042	1 1/4 x 32 mm		10
57018	1 1/2" x 40-50 mm		10
57021	2" x 50-63 mm		10



SLANGTULE BINNENDRAAD RECHT

57035	3/4" x 20 mm		20
57030	1" x 25 mm		10
57028	1"1/4 x 32 mm		10
57027	1"1/2 x 40 mm		10
57033	2" x 50 mm		5
57026	1"1/2 x 32 - 40 - 50 mm		5



SLANGTULE BINNENDRAAD GEBOGEN 90°

57037	1" x 25 mm		10
57036	1"1/2 x 40 mm		10
57038	2" x 50 mm		5



T-STUK BINNENDRAAD

57210	1/2"		10
57214	3/4"		20
57207	1"		10
57209	1"1/4		10
57208	1"1/2		5
57213	2"		5
57200	1/2"		
57201	3/4"		
57199	1"		

MOF

56647	1/2" x 1/2"		20
56650	3/4" x 3/4"		20
56645	1" x 1"		20
56644	1"1/4 x 1"1/4		10
56643	1"1/2 x 1"1/2		10
56648	2" x 2"		5



MOF

56646	1/2"		6 blisters
56649	3/4"		6 blisters
56642	1"		6 blisters





REDUCTIE M-V			
56861	3/4" x 1/2"		30
56852	1" x 1/2"		30
56853	1" x 3/4"		30
56848	1"1/4 x 1/2"		20
56849	1"1/4 x 3/4"		20
56847	1"1/4 x 1"		20
56846	1"1/2 x 3/4"		20
56844	1"1/2" x 1"		20
56845	1"1/2 x 1"1/4		20
56856	2" x 1"		10
56857	2" x 1"1/4		10
56858	2" x 1"1/2		10



REDUCTIE M-V			
56859	3/4" x 1/2"		6 blisters
56841	1" x 1/2"		6 blisters
56842	1" x 3/4"		6 blisters
56843	1"1/2 x 1"		6 blisters

NIPPEL DUBBEL RECHT			
56680	1/2" x 1/2"		30
56682	3/4" x 3/4"		30
56679	1" x 1"		30
56678	1"1/4 x 1"1/4		10
56677	1"1/2 x 1"1/2		10
56681	2" x 2"		5



DUBBELNIPPEL			
56676	1" x 1"		6 blisters



REDUCTIENIPPEL			
56840	3/4" x 1/2"		30
56835	1"1/4 x 1"		20
56836	1"1/2 x 1"1/4		10
56838	2" x 1"1/2		10
56837	1"1/4 x 3/4"		30
56834	1"1/2 x 1"		20
56839	2" x 1"1/4		10





REDUCTIEMOF BINNENDRAAD			
56830	3/4" x 1/2"		20
56829	3/4" x 1"		20
56824	1" x 1 1/4"		10
56825	1 1/2 x 1 1/4"		10
56827	1 1/2 x 2"		10



REDUCTIEMOF BINNENDRAAD			
56828	3/4" x 1/2"		6 blisters
56826	1" x 1/2"		6 blisters
56823	3/4" x 1"		6 blisters



REDUCTIESTUK M-V			
56855	1/2" x 3/4"		30
56854	1/2" x 1"		30
56860	3/4" x 1"		30
56851	1" x 1 1/4"		20
56850	1" x 1 1/2"		20



DICHTINGSRING VOOR DOORVOEREN			
56247	1"		5
56249	1 1/4"		5
56248	1 1/2"		5
56251	2"		5

MOER			
56634	1"		5
56636	1 1/4"		5
56635	1 1/2"		5
56637	2"		5



BOCHT 90° V-V			
56124	1" x 1"		10
56123	1 1/4 x 1 1/4"		10
56122	1 1/2 x 1 1/2"		5
56126	2" x 2"		5



BOCHT 90° M-V			
56116	1" x 1"		10
56117	1/2" x 1/2"		10
56118	3/4" x 3/4"		10



DICHTINGSSTOP			
56268	1/2"		30
56270	3/4"		30
56265	1"		30
56267	1 1/4"		30
56266	1 1/2"		30





DICHTINGSKAP			
56230	1/2"		30
56232	3/4"		30
56227	1"		30
56229	1"1/4		30
56228	1"1/2		20
56231	2"		10



AFSLUITKRANEN MET SLANGVERBINDING			
56488	13 x 13 mm		6 blisters
56489	20 x 20 mm		6 blisters
56490	25 x 25 mm		6 blisters



BOLKRAAN			
56143	M-V	1"	6 blisters



BOLKRAAN V-V			
56138	3/4"		1
56134	1"		1
56136	1"1/4		1
56135	1"1/2		1
56137	2"		1

BOLKRAAN M-V			
56142	1"		



CILINDERKRAAN M-M*			
56170*	1/2"		10



* verkrijgbaar tot einde voorraad



**SLANGTULE BINNENDRAAD RECHT MET O-RING
(TE GEBRUIKEN MET ONDERSTAANDE DOORVOEREN)**

57024	1" x 25 mm		10
57023	1"1/4 x 32 mm		10
57022	1"1/2 x 40 mm		10
57025	2" x 50 mm		10
57066	1 1/2" x 40-50 mm		10

**SLANGTULE BINNENDRAAD GEBOGEN MET O-RING (TE GEBRUIKEN MET
ONDERSTAANDE DOORVOEREN)**

57061	1" x 25 mm		10
57060	1"1/4 x 32 mm		10
57059	1"1/2 x 40 mm		10
57062	2" x 50 mm		10

SLANGVERBINDINGSSETS RECHT/VERLOPEND

57093	1 x 10/13/16 mm 1/2" V 1 x 10/13/16 mm 1/2" M 1 pakkingring		6 blisters
57094	1 x 20/25 mm 1/2" V 1 x 20/25 mm 1/2" M 1 pakkingring		6 blisters
57095	1 x 20/25/32 mm 3/4" V 1 x 20/25/32 mm 3/4" M 1 pakkingring		6 blisters

SLANGVERBINDINGSSETS RECHT/VERLOPEND - T

57099	3 x 10/13/16 mm 1/2" V 1 x T-stuk 1/2" M 3 pakkingringen		6 blisters
57098	3 x 20/25 mm 1/2" V 1 x T-stuk 1/2" M 3 pakkingringen		6 blisters

DOORVOER

56282	1"1/4		10
56280	1"1/2		5

DOORVOER DUBBELE DRAAD

56285	2 x 1"		10
56288	2 x 1"1/4		5
56286	2 x 1"1/2		5
56290	2 x 2"		5

WANDDOORVOER 2X BUITENDRAAD INCL. WARTEL EN PAKKING

56287	2 x 1"		6 blisters
-------	--------	--	------------

KOPPELSTUKKEN ALLERLEI
SCHROEFVERBINDER

56683	Schroefverbinder buitendraad 1 1/2"		10
-------	-------------------------------------	--	----

KLEMBEUGEL

57526	Klembeugel monoclip 63 mm		10
57576	Verhoging voor klembeugel monoclip 63 mm		10

KLEM MET DOORGANG VOOR SONDE

57398	Klem 50 mm met doorgang voor sonde 1/2"		1
57585	Klem 63 mm met doorgang voor sonde 1/2"		1





WANDDOORVOER PVC 1X BUITENDRAAD INCL. WARTEL EN PAKKING

57361	2" draad	50/63 lijm	1
-------	----------	------------	---



SCHUIFKRAAN MET SLOT

56972	50 mm	lijm	1 (8)
56970	63 mm	lijm	1
56971	110/125 mm	lijm	1 (2)



PVC BOLKRAAN

56139	50 x 50 mm	lijm	1
56141	63 x 63 mm	lijm	1
56140	63 x 2"	lijm + draad	1



3-WEG KOGELKRAAN

56012	50 mm	lijm T-boring	per stuk verpakt
56013	63 mm	lijm T-boring	per stuk verpakt

TERUGSLAGKLEP TRANSPARANT
(ZEER LAGE WEERSTAND DOOR AFWEZIGHEID VEER)

57155	50 x 50 mm	lijm	1
57156	63 x 63 mm	lijm	1



SLANGTULE IN PVC

57063	40 mm	lijm	1
57064	50 mm	lijm	5
57065	63 mm	lijm	1



T-STUK IN PVC

56796	50 mm	lijm	10
57204	63 mm	lijm	1
57203	110 mm	lijm	1

T-STUK 45° IN PVC

57197	45° - 50 mm	lijm	1
57198	45° - 63 mm	lijm	1



BOCHT 90° IN PVC

56788	50 mm	lijm	10
56115	63 mm	lijm	1
56114	110 mm	lijm	1



BOCHT 45° IN PVC

56787	50 mm	lijm	10
56109	63 mm	lijm	1
56108	110 mm	lijm	1



LANGE BOCHT 90° IN PVC

56113	50 mm	lijm	1
57634	63 mm	lijm	1



VERLOOPSTUK LIJM IN PVC

57262	40 x 50 mm	lijm	1
57263	63 x 50 mm	lijm	1
57264	90 x 50 mm	lijm	1
57265	90 x 63 mm	lijm	1
57259	110 x 50 mm	lijm	1
57260	110 x 50 x 50 mm	lijm	1
57261	125 x 110 mm	lijm	1
56797	140/125 X 110 mm	lijm	1



57260

REDUCTIESTUK

4000

56986	110 x 75 x 63 mm		1
-------	------------------	--	---





OVERGANGSMOF NIPPEL IN PVC

56733	40 mm x 50 mm x 1 1/2"	lijm + draad	5
56734	40 mm x 50 mm x 1 1/4"	lijm + draad	1
56736	63 mm x 75 mm x 2"	lijm + draad	1



MOF IN PVC

56791	50 mm	lijm	20
56654	63 mm	lijm	5
56653	110 mm	lijm	1
56833	63 x 50 mm	lijm	1
56831	110 x 63 mm	lijm	1



AFSLUITKAP IN PVC

56055	50 mm	lijm	10
56056	63 mm	lijm	5
56054	110 mm	lijm	1



3-DELIGE MOF IN PVC

56004	50 mm x 1 1/2"	lijm + draad	1
56006	50 mm	lijm	5
56007	63 mm	lijm	5
56005	110 mm	lijm	1



OVERGANGSNIPPEL BINNENDRAAD IN PVC

56652	50 mm x 1 1/2"	lijm + draad	5
56735	63 mm x 75 mm x 2"	lijm + draad	1
56792	50 mm x 63 mm x 2"	lijm + draad	1
56793	40 mm x 50 mm x 1 1/4"	lijm + draad	5
56794	40 mm x 50 mm x 2"	lijm + draad	1
56795	50 mm x 1 1/2" (10 bar)	lijm + draad	5



Hier vindt u een algemeen overzicht van alle beschikbare blisters die in deze catalogus opgenomen zijn. Een aantal van deze artikelen kunnen eveneens los aangekocht worden.

HOUTVIJS

52017*	inox 4,5 x 50 mm	blisters	
--------	------------------	----------	--



* 20st. per blister

VULKAANSPROEIER
SPECIAAL

SCHUIMSPROEIER

WATERBEL

Artikelnummer	57352 - 6 blisters	56976 - 6 blisters	57379 - 6 blisters
---------------	--------------------	--------------------	--------------------

SCHUIMSPROEIERS
ZWARTSCHUIMSPROEIERS
SPECIAAL INOXVULKAANSPROEIERS
ZWART

Artikelnummer	56974 - 6 blisters	56975	57348
---------------	--------------------	-------	-------

KELKSPROEIERS
ZWARTWATERBEL
ZWART

Artikelnummer	56472 - 6 blisters	57378
---------------	--------------------	-------

VERDEELKRAAN VOOR HOOGTEREGELING

Accessoires Eco-Tec2 + Power Tec2. Het watervolume van de vijverpomp kan met deze kraan traploos in twee richtingen geregeld worden, alleen geschikt voor montage onder water.

57244 blister	1/2"- M	6
57242 blister	1"- M	6
56487 blister	1/2" x 8/12 mm	6

KABELVERBINDER

Voor rubberkabel 7-12 mm (kabelsectie max. 2,5 mm²)

56462	kabelverbinder	1 x ingang en 1 x uitgang, 3-polig, IP68	6 blisters
-------	----------------	---	------------



TELESCOPISCHE VERLENGBUIS

Artikelnummer	57151 - 6 blisters	57149 - 6 blisters
	1/2"	1"



LUCHTMEMBRAANPOMP - KOGEL

Artikelnummer	56559*	56560*
Verpakking	6 blisters	6 blisters
Maat	25 mm	50 mm

* 2 stuks in blister



LUCHTMEMBRAANPOMP-CILINDER

Artikelnummer	56570	56572
Verpakking	6 blisters	6 blisters
Maat	3 x 13 cm	5 x 20 cm



LUCHTVERDELERS	10 KRANEN	18 KRANEN
Artikelnummer	56577	56579
Verpakking	6 blisters	6 blisters

SLANGKLEMMEN RVS

57070*	10-16 mm	9 mm	6 blisters
57072*	12-22 mm	9 mm	6 blisters
57074*	20-32 mm	9 mm	6 blisters
57076*	25-40 mm	9 mm	6 blisters
57078*	32-50 mm	9 mm	6 blisters
57081*	40-60 mm	9 mm	6 blisters

* 2 stuks in blister



WANDDOORVOER 2X BUITENDRAAD INCL. WARTEL EN PAKKING

56287	2 x 1"	6 blisters
-------	--------	------------



AFSLUITKRANEN MET SLANGVERBINDING

56488	13 x 13 mm	6 blisters
56489	20 x 20 mm	6 blisters
56490	25 x 25 mm	6 blisters



BOLKRAAN

56143	M-V	1"	6 blisters
-------	-----	----	------------





SLANGVERBINDINGSSETS RECHT/VERLOPEND

57093	1 x 10/13/16 mm 1/2" V 1 x 10/13/16 mm 1/2" M 1 pakkingring	6 blisters
57094	1 x 20/25 mm 1/2" V 1 x 20/25 mm 1/2" M 1 pakkingring	6 blisters
57095	1 x 20/25/32 mm 3/4" V 1 x 20/25/32 mm 3/4" M 1 pakkingring	6 blisters



SLANGVERBINDINGSSETS RECHT/VERLOPEND - T

57099	3 x 10/13/16 mm 1/2" V 1 x T-stuk 1/2" M 3 pakkingringen	6 blisters
57098	3 x 20/25 mm 1/2" V 1 x T-stuk 1/2" M 3 pakkingringen	6 blisters



SLANGTULE BUITENDRAAD

57066	1 1/2" x 40-50 mm	6 blisters
57053	2" x 50-63 mm	6 blisters



NIPPEL

56676	1" x 1"	6 blisters
-------	---------	------------



MOF

56646	1/2"	6 blisters
56649	3/4"	6 blisters
56642	1"	6 blisters

REDUCTIEMOF BINNENDRAAD

56828	3/4" x 1/2"	6 blisters
56823	3/4" x 1"	6 blisters



REDUCTIE M-V

56859	3/4" x 1/2"	6 blisters
56841	1" x 1/2"	6 blisters
56842	1" x 3/4"	6 blisters
56843	1 1/2" x 1"	6 blisters





WATERLELIE MAND

56508	26 x 40 x 28 cm		5
-------	-----------------	--	---



VIJVERMANDEN VIERKANT

57298	11 x 11 x 11 cm		25
57299	19 x 19 x 9 cm		25
57300	23 x 23 x 13 cm		25
57301	28 x 28 x 19 cm		25
57302	35 x 35 x 26 cm		25



VIJVERMANDEN ROND

57296	Ø 13 x 10 cm		25
57297	Ø 22 x 12 cm		25



VIJVERMANDEN CONTOUR

57294	45 x 18 x 15 cm		25
-------	-----------------	--	----

VIJVERMANDEN MIX PALLET

Display met assortiment vijvermanden op pallet 80 x 60 x 100 cm (l x b x h)

57295		
Inhoud:	70 x 57296 (Ø 13 x 10 cm)	110 x 57300 (23 x 23 x 13 cm)
	85 x 57297 (Ø 22 x 12 cm)	80 x 57301 (28 x 28 x 19 cm)
	75 x 57298 (11 x 11 x 11 cm)	70 x 57302 (35 x 35 x 26 cm)
	115 x 57299 (19 x 19 x 9 cm)	60 x 57294 (45 x 18 x 15 cm)

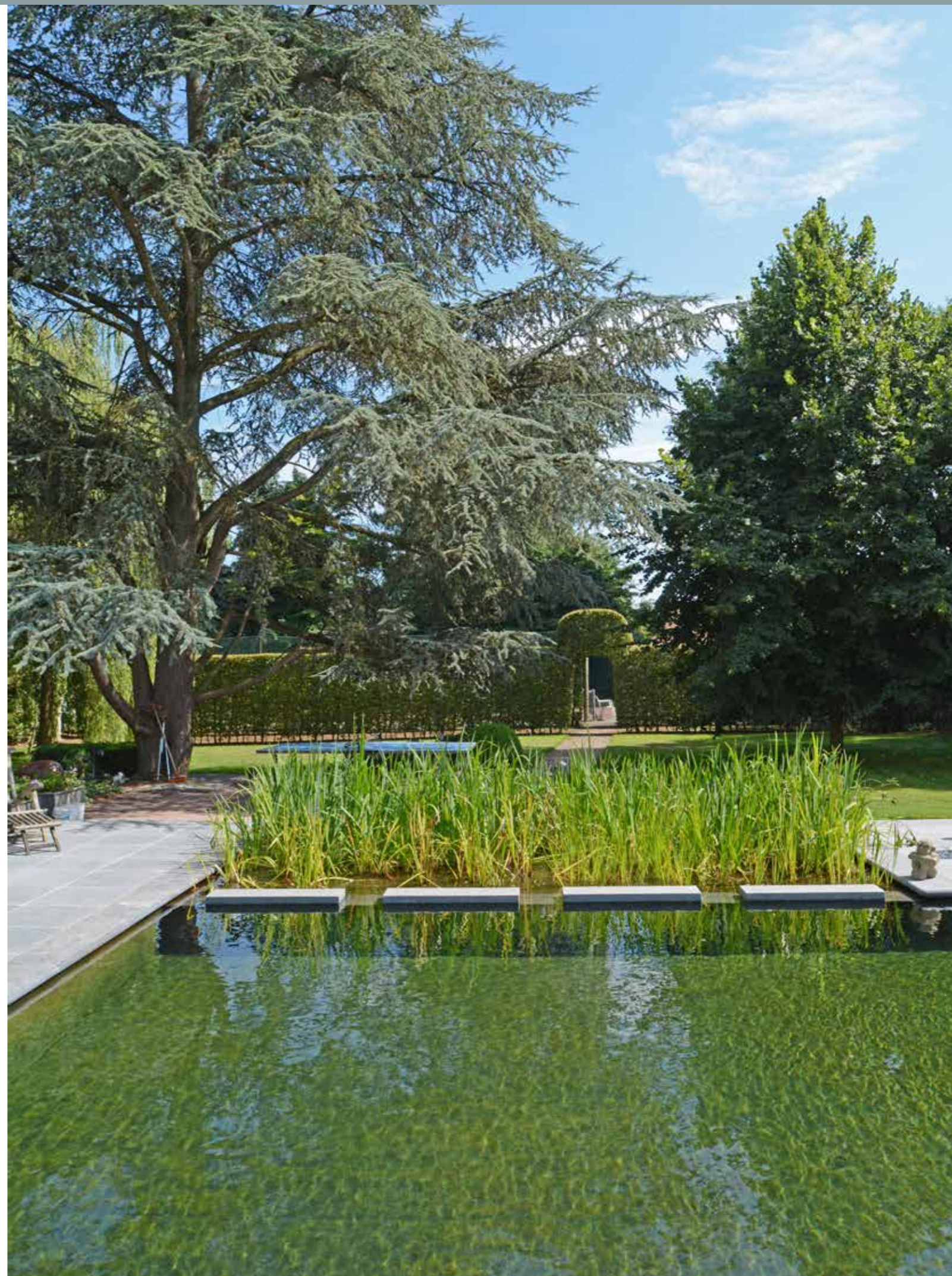



VISVOER

AQUATIC SCIENCE

Aquatic Science biedt u een compleet assortiment topvoeders voor siervissen. Gemaakt in Europa van duurzame grondstoffen, zijn ze samengesteld om een optimale gezondheid, verteerbaarheid, vitaliteit en welzijn te garanderen.



	ALL SEASONS	VITALITY PLUS	EXCELLENT COLOR	CHAMPION GROWTH	WHEAT GERM FLOATING	WHEAT GERM SINKING	SINKING
Groei	●●○○	●●●○	●●●○	●●●●	●●○○	●●○○	●●○○
Vertering	●●●●	●●●●	●●●●	●●●●	●●●●	●●●●	●●●●
Immunitet	●●○○	●●●○	●●●○	●●●●	●●○○	●●○○	●●○○
Kleuren	●○○○	●●●○	●●●○	●●●●	●○○○	●○○○	
Temperatuur	Min 10°	Min 12°	Min 16°	Min 16°	Min 5°	Min 5°	-
Drijvend	90%	90%	90%	100%	100%	-	-
Zinkend	10%	10%	10%	-	-	100%	100%
Bevat probiotica	-	✓	✓	✓	-	-	-



Hoogwaardige grondstoffen



Optimale wetenschappelijke formulering



Behoudt watertransparantie



Respect voor het milieu

AQUATIC SCIENCE ALL SEASONS

Aquatic Science All Seasons is een compleet basisvoer voor siervissen die speciaal werd ontwikkeld om een evenwichtige groei en een betere weerstand te stimuleren. Ons compleet Aquatic Science assortiment biedt voer dat aangepast is aan de specifieke behoeften van uw vissen.

52371	AQUATIC SCIENCE	All seasons	Small	2-3 mm	2 kg
52372	AQUATIC SCIENCE	All seasons	Small	2-3 mm	5 kg
52373*	AQUATIC SCIENCE	All seasons	Medium	4-5 mm	0,5 kg
52374	AQUATIC SCIENCE	All seasons	Medium	4-5 mm	2 kg
52375	AQUATIC SCIENCE	All seasons	Medium	4-5 mm	5 kg
52376	AQUATIC SCIENCE	All seasons	Medium	4-5 mm	9,5 kg
52377	AQUATIC SCIENCE	All seasons	Large	6-7 mm	2 kg
52378	AQUATIC SCIENCE	All seasons	Large	6-7 mm	5 kg
52379	AQUATIC SCIENCE	All seasons	Large	6-7 mm	9,5 kg

All Seasons 2-3 mm, 4-5 mm en 6-7 mm is ook beschikbaar op aanvraag in zakken van 0,5 kg.



AQUATIC SCIENCE EXCELLENT COLOR

Aquatic Science Excellent Color is een premium compleet voer voor siervissen. Het is ontworpen om de prestaties te verhogen. Aanbevolen tijdens warmere periodes (>16°C) wanneer het metabolisme van de vissen het hoogst is. Het kan ook worden gebruikt tijdens het kweekseizoen, na een behandeling of ziekte en voor de voorbereiding op wedstrijden om de kleuren van de kois een boost te geven.

52389	AQUATIC SCIENCE	Excellent Color	Small	2-3 mm	2 kg
52390	AQUATIC SCIENCE	Excellent Color	Small	2-3 mm	5 kg
52391	AQUATIC SCIENCE	Excellent Color	Medium	4-5 mm	0,5 kg
52392	AQUATIC SCIENCE	Excellent Color	Medium	4-5 mm	2 kg
52393	AQUATIC SCIENCE	Excellent Color	Medium	4-5 mm	5 kg
52394	AQUATIC SCIENCE	Excellent Color	Medium	4-5 mm	9,5 kg
52395	AQUATIC SCIENCE	Excellent Color	Large	6-7 mm	2 kg
52396	AQUATIC SCIENCE	Excellent Color	Large	6-7 mm	5 kg
52397	AQUATIC SCIENCE	Excellent Color	Large	6-7 mm	9,5 kg



AQUATIC SCIENCE VITALITY PLUS

Aquatic Science Vitality Plus is zeer voedzaam en gemakkelijk verteerbaar kwaliteitsvoer voor siervissen. Koikwekers vinden dit een optimale voeding omdat het zowel een gunstige invloed heeft op de groei en de kleuren als op de vitaliteit en de weerstand van de vissen.

52380	AQUATIC SCIENCE	Vitality Plus	Small	2-3 mm	2 kg
52381	AQUATIC SCIENCE	Vitality Plus	Small	2-3 mm	5 kg
52382	AQUATIC SCIENCE	Vitality Plus	Medium	4-5 mm	0,5 kg
52383	AQUATIC SCIENCE	Vitality Plus	Medium	4-5 mm	2 kg
52384	AQUATIC SCIENCE	Vitality Plus	Medium	4-5 mm	5 kg
52385	AQUATIC SCIENCE	Vitality Plus	Medium	4-5 mm	9,5 kg
52386	AQUATIC SCIENCE	Vitality Plus	Large	6-7 mm	2 kg
52387	AQUATIC SCIENCE	Vitality Plus	Large	6-7 mm	5 kg
52388	AQUATIC SCIENCE	Vitality Plus	Large	6-7 mm	9,5 kg



AQUATIC SCIENCE CHAMPION GROWTH

Premium compleet voer voor kois, geoptimaliseerd voor een gezonde, snelle groei en de ontwikkeling van een gespierd, vetvrij lichaam en intense kleuren. Champion Growth is rijk aan hoogwaardige eiwitten, immuunstimulanten en natuurlijke pigmenten, en is gemaakt van hoogwaardige grondstoffen voor een optimale assimilatie en prestatie. Een hoog gehalte aan asthaxanthine gaat oxidatieve stress effectief tegen en zorgt voor intensere kleuren.

52398	AQUATIC SCIENCE	Champion Growth	Medium	4-5 mm	0,5 kg
52399	AQUATIC SCIENCE	Champion Growth	Medium	4-5 mm	2 kg
52400	AQUATIC SCIENCE	Champion Growth	Medium	4-5 mm	5 kg
52401	AQUATIC SCIENCE	Champion Growth	Medium	4-5 mm	9,5 kg
52402	AQUATIC SCIENCE	Champion Growth	Large	6-7 mm	2 kg
52403	AQUATIC SCIENCE	Champion Growth	Large	6-7 mm	5 kg
52404	AQUATIC SCIENCE	Champion Growth	Large	6-7 mm	9,5 kg



AQUATIC SCIENCE WHEAT GERM FLOATING & SINKING

Aquatic Science Wheat Germ is een zeer voedzaam, gemakkelijk verteerbaar compleet voer voor siervissen. Het is speciaal aangepast om zich voor te bereiden op of te herstellen van de winter en voor strenge klimaten. Te gebruiken tussen 5 en 15°C om de energievoorziening te garanderen die kois en andere vijvervissen nodig hebben in deze delicate tijd van het jaar. Verkrijgbaar in drijvende of zinkende korrels.

52405	AQUATIC SCIENCE	Wheat Germ Floating	Small	2-3 mm	2 kg
52406	AQUATIC SCIENCE	Wheat Germ Floating	Small	2-3 mm	5 kg
52407	AQUATIC SCIENCE	Wheat Germ Floating	Medium	4-5 mm	0,5 kg
52408	AQUATIC SCIENCE	Wheat Germ Floating	Medium	4-5 mm	2 kg
52409	AQUATIC SCIENCE	Wheat Germ Floating	Medium	4-5 mm	5 kg
52410	AQUATIC SCIENCE	Wheat Germ Floating	Medium	4-5 mm	9,5 kg
52411	AQUATIC SCIENCE	Wheat Germ Floating	Large	6-7 mm	2 kg
52412	AQUATIC SCIENCE	Wheat Germ Floating	Large	6-7 mm	5 kg
52413	AQUATIC SCIENCE	Wheat Germ Floating	Large	6-7 mm	9,5 kg
52414	AQUATIC SCIENCE	Wheat Germ Sinking	Small	2-3 mm	2 kg
52415	AQUATIC SCIENCE	Wheat Germ Sinking	Small	2-3 mm	5 kg
52416	AQUATIC SCIENCE	Wheat Germ Sinking	Medium	4-5 mm	0,5 kg
52417	AQUATIC SCIENCE	Wheat Germ Sinking	Medium	4-5 mm	2 kg
52418	AQUATIC SCIENCE	Wheat Germ Sinking	Medium	4-5 mm	5 kg
52419	AQUATIC SCIENCE	Wheat Germ Sinking	Medium	4-5 mm	9,5 kg
52420	AQUATIC SCIENCE	Wheat Germ Sinking	Large	6-7 mm	2 kg
52421	AQUATIC SCIENCE	Wheat Germ Sinking	Large	6-7 mm	5 kg
52422	AQUATIC SCIENCE	Wheat Germ Sinking	Large	6-7 mm	9,5 kg



AQUATIC SCIENCE SINKING

Aquatic Science Sinking is een volledig voer voor carnivore of bodemvissen in koud water (steur, barbeel, zeelt,...). Het zinkt snel en blijft zeer stabiel in het water. De eiwit/vetbalans is speciaal ontworpen voor detritivore en carnivore vissen. Aquatic Science Sinking is rijk aan energie, vitaminen en sporenelementen.

52423	AQUATIC SCIENCE	Sinking	Medium	4-5 mm	0,5 kg
52424	AQUATIC SCIENCE	Sinking	Medium	4-5 mm	2 kg
52425	AQUATIC SCIENCE	Sinking	Medium	4-5 mm	5 kg
52426	AQUATIC SCIENCE	Sinking	Medium	4-5 mm	9,5 kg



- ECOLAT AFBOORDINGEN EN ECOPICS 202
- ECOPLANC EDGE AFBOORDINGEN 209
- ECOPLANC CONNECT MOESTUINBAK, GARDENBOX EN ONDERPLAAT 210
- COMPOSTBAKKEN 214
- TESSAFLOWER PLANTENREK 219
- KITCHEN GARDEN 220
- FLEX GARDEN 221
- GARDEN BENCH 222
- ECOBOARD PLAATMATERIAAL 223
- ANTIWORTELDOEK 224
- WORTELBEGRENZERS 225



AFBOORDINGEN ZORGEN VOOR EEN MOOIE AFWERKING VAN EEN TUIN, GAZON, VIJVER OF OPRIT.

In een handomdraai je tuin creatief afboorden: Ecolat en Ecoplanc bieden een flexibele oplossing. Je maakt een milieu- en prijsbewuste keuze. Het Distri Pond randafwerkingsassortiment omvat duurzame en sterke producten uit gerecycleerde kunststof. Ze geven het plastic afval een tweede leven.

Met deze producten maak je een milieu- en prijsbewuste keuze. Ze vergen geen onderhoud, zijn bestand tegen water en vocht en hebben een lange levensduur.

VOORDELEN

- Een mooie afboording voor gazon, tuinpad, border, moestuin en vijverrand
- Eenvoudige en snelle installatie
- Recht of buigzaam: ideaal voor zowel natuurlijke als strakke vormen
- Bevestiging d.m.v. paaltjes: hoge stabiliteit verzekerd

SNELLE EN EENVOUDIGE PLAATSING

- Klop de paaltjes om de 50 cm verticaal in de grond. Breng hierbij de bovenzijde steeds op dezelfde hoogte.
- Bevestig de lat tegen de paaltjes. De bevestiging kunt u uitvoeren met roestvrijstalen schroeven (2 per paaltje).



DE OPLOSSING ALS VIJVERRAND

Voor een mooie vijverrand is het belangrijk dat de lat perfect waterpas ligt. Dit bepaalt het maximale waterniveau. Een keurig afgewerkte vijverrand is mooi waterpas en toont zo weinig mogelijk folie die zichtbaar is. Dit kan gerealiseerd worden met Ecolat. Ook de afboording van een gazon, border, een moestuin of tuinpad kan je met Ecolat op een mooie manier afwerken.

Voor gebogen toepassingen is Ecolat verkrijgbaar op rollen van 25 of 10 m. Deze zijn buigzaam en ideaal voor glooiende vormen. Voor rechtlijnige toepassingen bestaat Ecolat in de vorm van 1,2, 2 of 3 meter lange latten. Ecolat wordt bevestigd door middel van Ecopic paaltjes met een H-profiel. Deze zijn eenvoudig in de grond te slaan en garanderen een hoge stabiliteit.

DE VOORDELEN VAN ONZE TUINAFBOORDING

- Lange levensduur
- Makkelijk te installeren
- 100% gerecycleerd & 100% recycleerbaar
- Geen onderhoud
- Rot- en splintervrij
- Bewerkt gemakkelijk

Met de Ecolat en Ecoplanc producten kan je nu ook op een duurzame en ecologische manier afboorden. Deze producten zijn stevig, subtiel en je kan ze makkelijk installeren in elke tuin.

Deze tuin- en vijverafboording wordt gemaakt uit 100% gerecycleerde restplastics. Het materiaal heeft een lange levensduur, vraagt weinig onderhoud en kan je achteraf recycleren of opnieuw gebruiken in nieuwe toepassingen.



ecolat®

Ecolat is ecologisch, gemaakt van 100% gerecycleerde restplastics, met een natuurlijke look. En is daarom het perfecte alternatief voor een hardhouten afboording van een gazon, tuin, oprit of vijver.

Ecolat heeft een breed gamma aan mogelijkheden. Het is verkrijgbaar als lange rechte latten voor rechtlijnige en strakke borders, maar ook buigzaam op rol voor bochten en glooiingen. De Ecopic paaltjes zorgen voor een stevige verankering.

Elk van deze Ecolat-producten is gemaakt uit 100% gerecycleerde restplastics, die je opnieuw kan recyclen. Zo geven we jouw plastics opnieuw een duurzame plek in de wereld en maken we samen de cirkel weer rond.

DE VOORDELEN VAN DE ECOLAT

- Ecologisch: gefabriceerd uit 100% gerecycleerd kunststofafval
- Rotbestendig: bijzonder lange levensduur
- Buigzame versie op rol: ideaal voor glooiende vormen (niet geschikt voor rechte borders of vijvers)
- Rechte versie als lat: ideaal voor strakke, rechtlijnige vormen
- Makkelijk te transporteren (rollen)
- Licht hanteerbaar in gebruik
- Geschikt voor afboording van een tuinpad, border, moestuin, vijver en grasrand
- Bevestiging d.m.v. Ecopic® paaltjes - hoge stabiliteit verzekerd

- **ECOLAT ROL: SPECIFIEK VOOR BOCHTEN & VIJVERRANDEN**
- **ECOLAT RECHT: SPECIFIEK VOOR RECHTE & STRAKKE BORDERS**



ECOLAT PLAATS JE SNEL EN EFFICIËNT

Ecolat wordt gedeeltelijk ingegraven en stevig bevestigd in de grond met Ecopic paaltjes.

- 1 Leg de Ecolat uit op de plaats waar de afboording uiteindelijk komt. Ecolat op rol zal zichzelf dan ontplooiën. Volg bij het plaatsen de glooiing van de rol. Graaf een sleuf en leg de Ecolat hierin. Plaats bij voorkeur minimum 2/3 van de Ecolat in de grond.
- 2 Klop met een rubber hamer de Ecopic paaltjes in de grond. Het H-profiel garandeert een hoge stabiliteit. De paaltjes komen zo'n 3 cm lager dan de bovenzijde van de Ecolat en zullen in de eindfase niet meer zichtbaar zijn. Afhankelijk van de toepassing plaats je de paaltjes minimaal om de 50 cm.
- 3 Bevestig de Ecolat met roestvrijstalen schroeven tegen de Ecopics (2 per paaltje). Voor een mooi resultaat is de waterpas een handig hulpmiddel. Vul de zijde van de tuinborder aan met grond, schors, kiezel,...



ECOLAT VOOR DE RANDAFWERKING VAN EEN VIJVER

Voor een mooie vijverboord is het belangrijk dat de Ecolat perfect waterpas ligt. Ze bepaalt immers het maximale waterniveau.

- 1 Bevestig de lat en laat ze 5 cm boven de paaltjes uitsteken.
- 2 Leg een beschermvlies in de vijver en over de boord van de lat. Dit vlies beschermt de vijverfolie tegen wrijving en scherpe voorwerpen in de ondergrond.
- 3 Leg vervolgens de vijverfolie ook over de boord van de lat en werk deze mooi af aan de buitenzijde.
- 4 Het resultaat is een degelijk afgewerkte en nauwelijks zichtbare vijverrand!

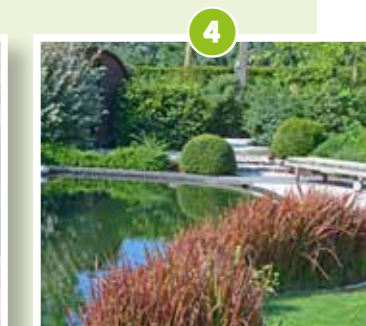
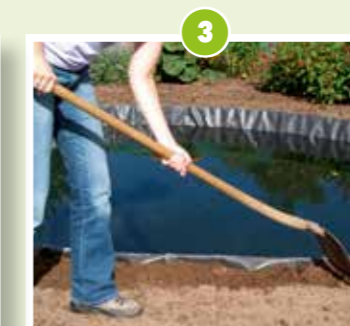
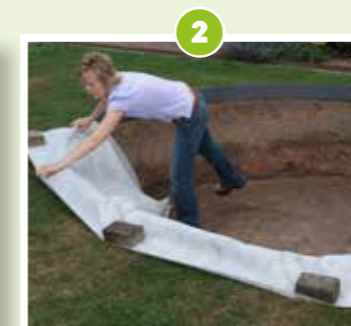



ECOLAT ROL*				
55158	Ecolat rol 12cm x 7mm x 10m	zwart	/ stuk	28 stuks / pallet
55157	Ecolat rol 12cm x 7mm x 25m	zwart	/ stuk	15 stuks / pallet
55145	Ecolat rol 12cm x 7mm x 25m	grijs	/ stuk	15 stuks / pallet
55061	Ecolat rol 14 cm x 7 mm x 10 m	grijs	/ stuk	24 stuks / pallet
55062	Ecolat rol 14 cm x 7 mm x 10 m	bruin	/ stuk	24 stuks / pallet
55063	Ecolat rol 14 cm x 7 mm x 20 m	grijs	/ stuk	26 stuks / pallet
55065	Ecolat rol 14 cm x 7 mm x 25 m	grijs	/ stuk	10 stuks / pallet
55066	Ecolat rol 14 cm x 7 mm x 25 m	bruin	/ stuk	10 stuks / pallet
55072	Ecolat rol 19 cm x 7 mm x 25 m	grijs	/ stuk	10 stuks / pallet

* Grotere paletten op aanvraag

ECOLAT RECHT				
55055	Ecolat recht 14 cm x 1 cm x 1,2 m	grijs	4 / pak	320 stuks / pallet
55056	Ecolat recht 14 cm x 1 cm x 1,2 m	bruin	4 / pak	320 stuks / pallet
55057	Ecolat recht 14 cm x 1 cm x 2 m	grijs	4 / pak	320 stuks / pallet
55058	Ecolat recht 14 cm x 1 cm x 2 m	bruin	4 / pak	320 stuks / pallet
55054*	Ecolat recht 14 cm x 1,5 cm x 2 m	grijs	4 / pak	320 stuks / pallet
55068	Ecolat recht 19 cm x 1 cm x 2 m	grijs	4 / pak	240 stuks / pallet
55059	Ecolat recht 14 cm x 1 cm x 2 m	zwart	4/pak	320 stuks / pallet
55060	Ecolat recht 14 cm x 1 cm x 3 m	grijs	/ stuk	320 stuks / pallet

* Tot einde voorraad



VOOR HET BEVESTIGEN VAN ECOLAT/ECOPLANC

ECOPIE-H				
55078	Ecopic H-profiel verpakt 4 x 4 x 38 cm	grijs	10 / pak	150 pak / pallet
55076	Ecopic H-profiel verpakt 4 x 4 x 38 cm	bruin	10 / pak	150 pak / pallet
55079	Ecopic H-profiel verpakt + schroeven 4 x 4 x 38 cm	grijs	10 / pak	150 pak / pallet
55077	Ecopic H-profiel verpakt + schroeven 4 x 4 x 38 cm	bruin	10 / pak	150 pak / pallet
55085	Ecopic H-profiel verpakt 4 x 4 x 58 cm	grijs	10 / pak	90 pak / pallet
55081	Ecopic H-profiel los 4 x 4 x 38 cm	grijs	/ pallet	960 stuks / pallet
55082	Ecopic H-profiel los 4 x 4 x 38 cm	bruin	/ pallet	960 stuks / pallet
55086	Ecopic H-profiel los 4 x 4 x 58 cm	grijs	/ pallet	560 stuks / pallet



ECOPIE VOL – PAKJES VAN 10 STUKS*			
55083	grijs	4 cm x 4 cm x 45 cm	1(120) pakket met tien stuks
55084	grijs	4 cm x 4 cm x 45 cm	1000 pallet met 1000 stuks

* Uitlopend en wordt vervangen door de versie van 8 stuks.

ECOPIE VOL – PAKJES VAN 8 STUKS*			
55083	grijs	4 cm x 4 cm x 45 cm	1(72) pakket met 8 stuks
55088	grijs	4 cm x 4cm x 60 cm	1(72) pakket met 8 stuks

* Per 8 stuks pas beschikbaar als de versie met 10 stuks uitverkocht is.





SLAGKOP VOOR ECOPIC

Met de slagkop voor Ecopic vergroot je het slagoppervlak voor een makkelijke en snelle plaatsing.

55119	Slagkop voor ecopic	grijs	/ stuk
-------	---------------------	-------	--------



SCHROEVEN

52018	Houtvijs inox 4,5 x 50 mm	200 / doos	
52019	Houtvijs inox 4,5 x 50 mm voor hardhout	100 / doos	
52000	Bit voor hardhoutvijs	/ stuk	10 stuks / doos

ECOPLANC EDGE & ECOPIC EDGE

Wil je je tuin, gazon of oprit een nette afwerking geven? Ga dan aan de slag met EcoPlanc Edge. Dat is een stevige afboording met een afgeschuinde bovenkant van slechts 1 cm breed, wat zorgt voor een verfijnde en elegante look. Er zijn 3 verschillende verankeringspalen waarmee je alle verbindingen kunt maken die je wilt: binnenhoeken, buitenhoeken of rechtdoor. Gemaakt van 100% gerecycleerde restplastics. Kleur: donkergrijs.



ECOPLANC EDGE & ECOPIC EDGE

50865	EcoPlanc edge 120 cm x 20 cm x 3 cm	4 stuks / Palletaantal	32 pakjes van 4 stuks
50863	Ecopic edge recht 40 cm x 4 cm x 4 cm	8 stuks / Palletaantal	162 pakjes van 8 stuks
50859	Ecopic edge binnenhoek 40 cm x 4 cm x 4 cm	4 stuks / Palletaantal	215 pakjes van 4 stuks
50861	Ecopic edge buitenhoek 40 cm x 4 cm x 4 cm	4 stuks / Palletaantal	215 pakjes van 4 stuks



AFWERKINGSSTRIP



AFWERKINGSSTRIP

Soepele strip om over de folie te plaatsen. Deze klemstrip is louter esthetisch bedoeld en vervangt het ballasten/lijmen van de folie niet. Geschikt voor Ecolat 0,7 cm en 1 cm

52118	Afwerkingsstrip	25 m / rol	4 rol / doos
-------	-----------------	------------	--------------



ONDERPLATEN

De onderplaten vormen een volwaardig lichtgewicht alternatief voor betonplaten. Ze zijn bijzonder geschikt om onder een draadafsluiting, hekwerk of houten schutting te monteren. De onderplaten zijn vervaardigd uit gerecycleerd kunststof waaraan glasvezel is toegevoegd, zodat de platen niet enkel duurzaam maar ook maatvast zijn. Je kan deze onderplaten eenvoudig verkorten met een cirkelzaag. Door het gebruik van de nodige hulpstukken is de plaat in vrijwel elke situatie toepasbaar. **Plaatsingsinstructie:** de onderplaat minimum 5 cm in de ondergrond plaatsen.



ONDERPLAAT			
56698	Onderplaat 180 x 30 x 4 cm	/ stuk	100 stuks / pallet
55109	Onderplaat 200 x 30 x 4 cm	/ stuk	100 stuks / pallet
55111	Onderplaat 250 x 30 x 4 cm	/stuk	100 stuks / pallet

ECOPLANC CONNECT

DE ECOPLANC IS HET BASISMATERIAAL BIJ UITSTEK OM AAN EEN TUIN TE BOUWEN

Ecoplanc holle profielen zijn ecologisch en hebben een bijzonder lange levensduur. Multifunctioneel als dit hol profiel is, brengt het zijn robuuste duurzaamheid in elke toepassing.

Licht en makkelijk in gebruik, vormen Ecoplanc combinaties een bevallig geheel binnen talloze groenruimtes. Laat je creativiteit de vrije loop met Ecoplanc. Van kruidentuin en groentebedden tot zandbak, Ecoplanc profielen zijn eenvoudig bewerkbaar voor realisaties in verstek.

Of het nu de afboording van een border of tuinpad is of de constructie van een vierkantemetertuin, kruidentuin, moestuin, groentebed, zandbak,... De mogelijkheden zijn eindeloos.

Dit product is licht en makkelijk in gebruik. Wanneer je de Ecoplanc combineert met de Ecoplanc Connect hoekprofielen, kan je er zelfs nog meer mee.

Ecoplanc is gemaakt uit 100% gerecycleerde restplastics. Het materiaal heeft een lange levensduur, vraagt weinig onderhoud en je kan het achteraf recycleren of opnieuw gebruiken in nieuwe toepassingen.

Zo geven we restplastics steeds opnieuw een duurzame plek in de wereld.



ECOPLANC CONNECT

EENVOUDIGE VERBINDING VAN JE ECOPLANC MET ECOPLANC CONNECT

Verbinding met Ecoplanc Connect hoekprofielen geeft heel wat mogelijkheden. Dit systeem is volledig moduleerbaar: lengte, breedte en hoogte zijn aanpasbaar.

Afdekplaatje: Afwerking is alles. Een mooi geheel met het afdekplaatje. **Afstandshouder:** Stevige en gelijke ruimteverdeling van 4 cm tussen de Ecoplancen dankzij de afstandshouder.

ECOPLANC & CONNECT: EENVOUDIGE PLAATSING IN EEN HANDOMDRAAI

Ecoplanc wordt in verstek gezaagd of bevestigd met Ecoplanc Connect hoekprofielen. Dit systeem is volledig moduleerbaar: lengte, breedte en hoogte zijn aanpasbaar.

- 1 Plaats het Ecoplanc Connect hoekprofiel verticaal op de grond. Schuif de Ecoplanc in het hoekprofiel en plaats ze waterpas.
- 2 Ga verder met een volgende Ecoplanc.
- 3 Klop nog een Ecopic paaltje in het hoekprofiel voor extra stabiliteit. Indien gewenst kunnen afdekplaatjes op de hoekprofielen geklikt worden.



ECOPLANC			
55096	Ecoplanc 22 cm x 4 cm x 120 cm	/ stuk	100 stuks / pallet
55100	Ecoplanc 22 cm x 4 cm x 200 cm	/ stuk	100 stuks / pallet

ECOPLANC CONNECT			
55094	Ecoplanc connect hoekprofiel 11,5 x 15 x 22 cm	2 / pak	120 pak / pallet
55095	Ecoplanc connect hoekprofiel 11,5 x 15 x 44 cm	2 / pak	80 pak / pallet
55093	Ecoplanc connect hoekprofiel 11,5 x 15 x 100 cm	/ stuk	40 pak / pallet
55003	Eindkap voor ecoplanc connect hoekprofiel bulk		20 stuks / doos





MET DEZE TUINPRODUCTEN VAN 100% GERECYCLEERDE RESTPLASTICS WORDT JE TUIN ECHT DUURZAAM.

MAAK JE TUIN ECO-PROOF

Ecoo ontwikkelde producten die je kan gebruiken als bloem- en plantenbak voor wilde bloemen en planten. Met de Ecoo compostbak kan je je keuken- en plantenresten omzetten naar vruchtbare zaai grond.

Deze oplossingen zijn er voor elke maat van tuin. Zelfs voor kleine tuinen, terrassen en balkons. Je hebt al genoeg aan één vierkante meter.

Bij Ecoo denkt men huishoudelijke restplastics om tot producten waar jij iets aan hebt. Zo brengen zij verandering in kleine stappen. En maken we de cirkel rond. Van de restplastics die jij sorteert naar producten voor je tuin. 100% gerecycleerd en 100% recycleerbaar.

DE VOORDELEN VAN TUINIEN MET ECOO

- Lange levensduur
- Makkelijk te installeren
- 100% gerecycleerd & 100% recycleerbaar
- Geen onderhoud
- Rot- en splintervrij
- Weerbestendig

ecoo

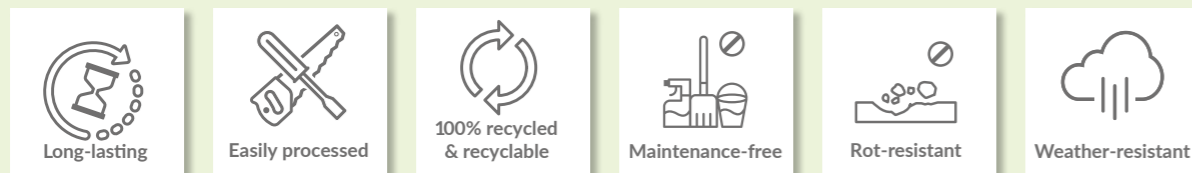

GARDEN BOX



EENVOUDIG BOUWPAKKET OM JE EIGEN ECOLOGISCHE MOESTUIN AAN TE LEGGEN.

Eén vierkante meter moestuin

Eén vierkante meter is al voldoende om je eigen ecologische moestuin aan te leggen, maar je kan ook meerdere moestuinbakken combineren als je een grotere oppervlakte wil beplanten. De Ecoo moestuinbak bestaat uit vier vakken, die je gemakkelijk zelf in elkaar kan steken.

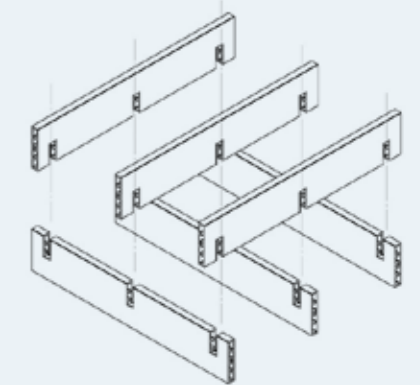

Het materiaal van deze moestuinbak is gemaakt uit 100% gerecycleerde restplastics. Het heeft een lange levensduur, vraagt weinig onderhoud en je kan het achteraf recycleren of opnieuw gebruiken in nieuwe toepassingen. Dat geeft nog eens mogelijkheden.

VOORDELEN VAN DE GARDEN BOX

- Lange levensduur
- Makkelijk te installeren
- 100% gerecycleerd & 100% recycleerbaar
- Geen onderhoud
- Rot- en splintervrij
- Modulair systeem

GARDEN BOX

55105

Garden box 120 x 120 x 22 cm

/ stuk

16 stuks / pallet



COMPOSTBAK MODULAIR



RECYCLEER JE ORGANISCH TUIN- EN KEUKENAFVAL IN EEN ECOO COMPOSTBAK OM HELEMAAL ECOLOGISCH TE TUINIEREN.

Groente-, fruit- en tuinafval composteren

De Ecoo compostbak is sterk, robuust en heeft een quasi onbeperkte levensduur. Je kan hem makkelijk zelf in elkaar steken op elke plek in je tuin.

En bij Ecoo zijn we niet kieskeurig: we recyclen alle restplastics. Zo nemen wij onze verantwoordelijkheid.

DE VOORDELEN VAN DE ECOO COMPOSTBAK

- Lange levensduur
- Makkelijk te installeren
- 100% gerecycleerd & 100% recycleerbaar
- Geen onderhoud
- Rot- en splintervrij
- Modulair en uitbreidbaar

EEN OPTIMAAL COMPOSTEERPROCES MET DE WELDOORDACHTTE EN DUURZAME COMPOSTBAKKEN

Modulaire en uitbreidbare compostbakken

Breid je compostbak uit met de aanbouwmodule. Met twee of drie modules naast elkaar kan je het composterend materiaal makkelijk van de ene naar de andere bak omzetten.

Gegarandeerd stabiele compostbak dankzij de verstevigingslat. De verstevigingslat houdt de constructie van de compostbak stabiel, ook wanneer de kunststof planken uitzetten bij temperatuursstijgingen.



COMPOSTBAK MODULAIR

55050	Compostbak 100 x 120 x 100 cm 1300	onverpakt grijs		5 stuks / pallet
55049	Compostbak 100 x 120 x 100 cm 1300	verpakt grijs	/ stuk	5 stuks / pallet
55053	Dakje voor compostbak 1300	grijs	/ stuk	20 stuks / pallet
55122	Verstevigingslat voor compostbak 1300	grijs	/ stuk	200 stuks / pallet
55005	Afstandshouder voor compostbak bulk	grijs		25 stuks / doos
55002	Compostbak aanbouwmodule onverpakt	grijs		5 stuks / pallet
55000	Compostbak aanbouwmodule verpakt	grijs	/ stuk	5 stuks / pallet



ECOO TERRAGROW 850L



Composteren is leuk, gezond en duurzaam!

Door je tuin- en keukenafval te composteren, produceer je rijpe compost die een waardevolle voedingsbron is voor elk type tuingrond. De TerraGrow biedt niet alleen het plezier van composteren, maar introduceert ook een unieke 2-in-1 activiteit. Het innovatieve ontwerp met een tray als dak maakt het mogelijk om kruiden, groenten of een sedumdak te telen en daarbij meteen rijpe compost te benutten. Deze compostbak is ook ontworpen met het oog op gebruiksgemak

en duurzaamheid. Hij is volledig gemaakt van huishoudelijk afval, wat het een verantwoorde keuze voor het milieu maakt. De schroefloze montage betekent dat je hem snel en zonder gereedschap kunt opzetten. Door de twee onderste lagen te openen, heb je eenvoudig toegang tot je rijpe compost. Met deze slimme en duurzame oplossing wordt composteren niet alleen eenvoudig, maar ook een plezierige ervaring voor elke tuinier - een stijlvolle compostbak in je tuin, met een positieve impact voor onze planeet.

Materiaal: MPO Regranulaat - vervaardigd uit gemengd gerecycled Belgisch plastic huishoudafval

Kleur: donkergrijs

Volume: 850L

Gewicht: 25 kg



TERRAGROW 850 L

55181	Compostbak TerraGrow 850L	25 kg	102x102x100 cm	6 stuks / pallet
-------	---------------------------	-------	----------------	------------------

ECOO TERRAGROW 850L TRAY



Combineer de TerraGrow compostbak met een levendig groendak - kies bijvoorbeeld voor onderhoudsarme sedumplantjes of stel zelf een mix samen van bloemen, kruiden of zelfs rotsplanten samen. De bovenkant van de compostbak biedt ruimte voor

vier geïntegreerde trays waarmee je een volwaardig, groendak creëert. Bovendien kan je de trays ook gebruiken als zaaitray ter voorbereiding van jouw moestuin. Zo kweek je gecontroleerd jouw groenten of kruiden, met optimaal gebruik van ruimte én licht.

- Fungeert als natuurlijke isolatie
- Beschermt tegen overvloedige regenval en zorgt voor een betere vochtbalans
- Bevordert het micro-organismen en trekt nuttige insecten en bestuivers aan
- Verhindert nare geuren, zeker in combinatie met geurkruiden

Materiaal: PP - 40% Talc

Kleur: donkergrijs

Volume: IOL

Gewicht: 1,624 kg

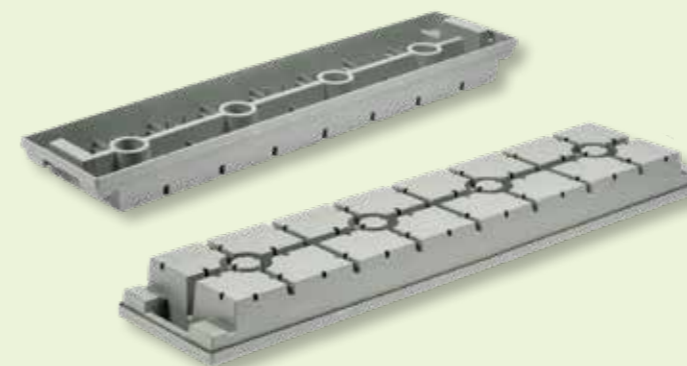

TERRAGROW 850L TRAY

55182	TerraGrow 850L Tray	1,6 kg	102x23x8 cm	72 stuks / pallet*
-------	---------------------	--------	-------------	--------------------

*4 stuks nodig voor 1 compostbak



COMPOSTBAK BRUIN

VERGEMAKKELIJK UW TUINWERK MET EEN COMPOSTBAK

Houten composteerbakken beginnen te rotten en staal begint te roesten. Kies daarom voor onze composteerdere: de rot- en vochtbestendige keuze.

VOOR COMPACT COMPOSTEREN

VOORDELEN

- Vergemakkelijkt het tuinwerk
- Rotvrij, zowel buitenkant als binnenkant
- Duurzaam en vormstabiel
- Weersbestendig
- Lange levensduur
- 100% synthetisch
- Eenvoudig vergrendelsysteem

AFMETINGEN

- Afmetingen (B x L x H): 100 x 100 x 90 cm
- Gewicht: 56 kg
- Inhoud : ong. 650 l
- Profielen : volle profielen, dikte 25 mm, breedte 140 mm
- Ruimte tussen profielen : 50 mm
- Kleur : bruin



Materiaal: gerecycleerde plastic
Oppervlak: gestructureerd, gekorrelde
Uitvoering: zonder bodem, levering als bouw pakket



COMPOSTBAK BRUIN				
50872	Compostbak 100 x 100 x 90 cm 650	bruin	/ stuk	16 stuks / pallet

TESSA FLOWER

Leid de groei van je planten en bloemen langs de muur met Tessa Flower. Dankzij de organische structuur kunnen planten en bloemen zowel binnen als buiten onder de beste omstandigheden groeien. Laat je creatieve kant zien en combineer verschillende onderdelen tot een elegant geheel.

Van een stedelijke jungle met tropische hangplanten in je woonkamer tot een verticale tuin op je terras met kleurrijke bloemen. Een duurzame keuze, want Tessa Flower is gemaakt van 100% gerecycleerde restplastics die vorst- en UV-bestendig zijn.



COMPOSTBAK BRUIN

50869	Tessa Flower zwart (per 3 stuks)
50870	Tessa Flower olijfgroen (per 3 stuks)

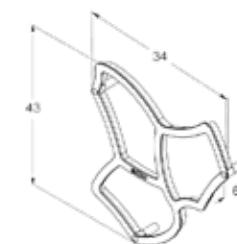

DISPLAY TESSA FLOWER

COMPOSTBAK BRUIN

55167	Tessa Flower Display zwart
55168	Tessa Flower Display groen

Er zitten 12 sets van 3 Tessa Flowers in het display. 1 Tessa Flower zit voorgeassembleerd op de doos.

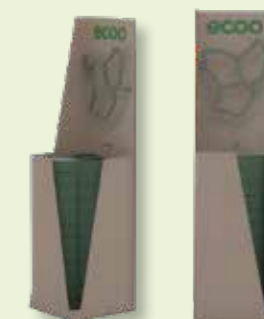

KITCHEN GARDEN



BOUWPAKKETTEN OM ZELF EEN ECOLOGISCH TUINTJE AAN TE LEGGEN

DRIE VERSCHILLENDE MODELLEN BESCHIKBAAR

- Ook geschikt voor terras en balkon.
- Zeer gemakkelijk te transporteren.
- Eenvoudig te monteren volgens de montagevoorschriften op de verpakking.
- De omranding schroef je telkens in de hoeken vast.
- Je kan meerdere van deze Kitchen Gardens combineren tot een volwaardige moestuin of bloementuin of prairietuin.
- Opgebouwd uit Ecoplanc Light en L-profiel en T-profiel Ecoplanc, dus ecologisch en duurzaam.



KITCHEN GARDEN

50866	Kitchen Garden model 1	1180x645x210mm	72 stuks / pallet
50867	Kitchen Garden model 2	1250x1180x409mm	24 stuks / pallet
50868	Kitchen Garden model 3	1250x1180x609mm	16 stuks / pallet



FLEX GARDEN: HET PLEZIER VAN MICRO-TUINIËREN

Wil je graag een mooie, wilde bloementuin of kruiden kweken, maar heb je beperkte ruimte, tijd en geld? Ga dan aan de slag met Flex Garden.

Het plezier van micro-tuinieren bij u thuis. Vier verschillende vormen mogelijk vertrekkende van één basisvorm. Twee verschillende hoogtes mogelijk. Eenvoudig zelf te monteren.

FLEXIBEL MICRO-TUINIËREN

De Ecoo Flex Garden is een bloemen- en plantenbak, gemaakt van 100% gerecycleerde restplastics. Dit materiaal is erg buigzaam en gemakkelijk zelf te monteren. Je kan vier verschillende versies maken, die combineerbaar zijn en je alle vrijheid geven om je tuin of terras zelf vorm te geven. Ook kleine tuinen of balkons.

Milieuvriendelijk, weersbestendig, splinter-, onderhouds- en rotvrij. Een duurzaam alternatief voor hout. De Flex Garden garandeert jarenlang tuinplezier.



VOORDELEN VAN DE FLEX GARDEN

- Lange levensduur
- Makkelijk te installeren
- 100% gerecyleerd & 100% recycleerbaar
- Van tuin tot terras
- Varieer in vorm en hoogte
- Combineer naar keuze



4 VERSCHILLENDE VORMEN MOGELIJK. Vertrekkende van één basisvorm.

55101	Flex Garden 2 x 14 cm x 130 cm – 2 niveaus	/ stuk	12 stuks / pallet
55102	Flex Garden 3 x 14 cm x 130 cm – 3 niveaus	/ stuk	12 stuks / pallet

GARDEN-BENCH: ZITBANK MET RUGLEUNING, EEN BANK MET EEN VISIE

BIJDRAGEN AAN HET MILIEU EN NIET INBOETEN OP DESIGN: DAT IS ONZE GARDEN BENCH

Milieubewust op een bankje

Loungen op een bankje in de tuin met de zon op je hoofd en een glas wijn in de hand. Wie houdt daar niet van? Geniet hier nog meer van wetende dat deze bank gemaakt is van 100% gerecycleerde restplastics.

De 'Garden Bench' is vervaardigd van een hoeveelheid plastic afval verzameld door een familie van 4 over een periode van 4 jaar. Het is een bank gemaakt van

yoghurtpotjes, botervlootjes en plastic zakken, een bank die zelf ook 100% recycleerbaar is.

De spuitgegoten bankvoeten ondersteunen de massieve intrusie balken van 6x12cm en worden bevestigd met metrische M6-schroeven.

100% gerecycleerd en 100% recycleerbaar

VOORDELEN

- Lange levensduur
- Makkelijk te installeren
- 100% gerecycleerd & 100% recycleerbaar
- Geen onderhoud
- Rot- en splintervrij
- Makkelijk te verplaatsen
- Ideaal voor tuinen, parken, speeltuinen, openbare domeinen, recreatieparken, parkeerplaatsen,...

GARDEN BENCH			
55104	Garden Bench 1800 x 685 x 815 mm onverpakt		6 stuks / pallet
55103	Garden Bench 1800 x 685 x 815 mm verpakt	/ stuk	6 stuks / pallet

BOARD

BOARD PLAAT

De Board plaat is een veelzijdig en stevig paneel met een grove binnenlaag en een gladde, fijne buitenlaag. Ze vormt een hoogwaardig alternatief voor houten panelen en heeft de perfecte eigenschappen voor gebruik bij bouwkundige- en landbouwtoepassingen.

Licht hanteerbaar en met een extra lange levensduur, tonen deze kunststof panelen zich bestand tegen water en vocht en zijn bovendien splinter-, onderhouds- en rotvrij.

Board panelen kunnen bewerkt worden zoals hout: boren, frezen en zagen. Verbinden kan met schroeven en verbindingbeslag.

Deze kunststof platen geven plastic afval een tweede leven. Ze passen perfect in het rijtje van ecologische bouwmaterialen. Een investering in duurzaamheid én in het milieu.

GEBRUIKSMOGELIJKHEDEN

- Tuin- en landbouwtoepassingen zoals scheidingswanden voor dieren en dierenhokken
- Bouwkundige toepassingen zoals betonbekisting
- Meubilair, straatmeubilair, openbare toiletten en wastafels, tafelbladen...
- Oeverbeschoeiing
- Werfafsluitingen
- Publiciteitsborden, stoepborden
- Bodem- en zijpanelen voor aanhangwagens (laadvloeren)
- Tuinhuisdaken
- Openbare vuilnis- en bloembakken



BOARD			
55023	Board 12 mm x 122 cm x 244 cm	donkergrijs	50 stuks / pallet*
55025*	Board antislip 19 mm x 122 cm x 244 cm	donkergrijs	40 stuks / pallet*
55024	Board 19 mm x 122 cm x 244 cm	donkergrijs	40 stuks / pallet*

Minimum afname per 10 stuks - Voor kleiner aantal enkel afhaling mogelijk

* Tot einde voorraad



AGRITEX

Anti-worteldoek met goede UV-resistentie.

Anti-worteldoek wordt ook wel gronddoek of worteldoek genoemd en wordt gebruikt in de tuinbouw en tuinen. Meestal is worteldoek zwart, zodat het ook geen licht zal doorlaten. Het doek laat wel water door, maar belemmert de groei van wortels (van onkruid). In tuinen wordt het doek ook gebruikt onder paden of tegels. Hierdoor scheidt men beide materialen, wat een bijkomend voordeel is.

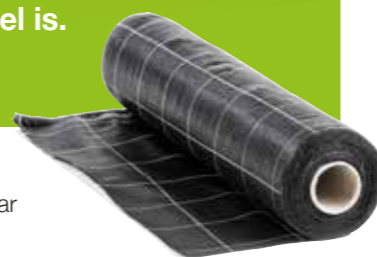

Productie in België - UV bestendigheid 8-9 jaar - vakjespatroon 25 cm - Geplooid en hanteerbaar

AGRITEX				
55007	Agritex antiworteldoek 1,05 x 100 m	/ stuk	23 stuks / pallet	
55008	Agritex antiworteldoek 1,65 x 100 m	/ stuk	23 stuks / pallet	
55009	Agritex antiworteldoek 2,08 x 100 m	/ stuk	23 stuks / pallet	
55010	Agritex antiworteldoek 3,30 x 100 m	/ stuk	16 stuks / pallet	
55011	Agritex antiworteldoek 4,15 x 100 m	/ stuk	16 stuks / pallet	
55012	Agritex antiworteldoek 5,15 x 100 m	/ stuk	16 stuks / pallet	
55017	Agritex rollenrek voor 6 rollen	/ stuk		
60142	Reclamepaneel Agritex FR/NL voor art. 55017	/ stuk		

We bieden ook agritex 90 g/m² aan op rolletjes van 100 m op aanvraag per pallet. Vraag gerust ons overzicht op.

ROOTBLOCK

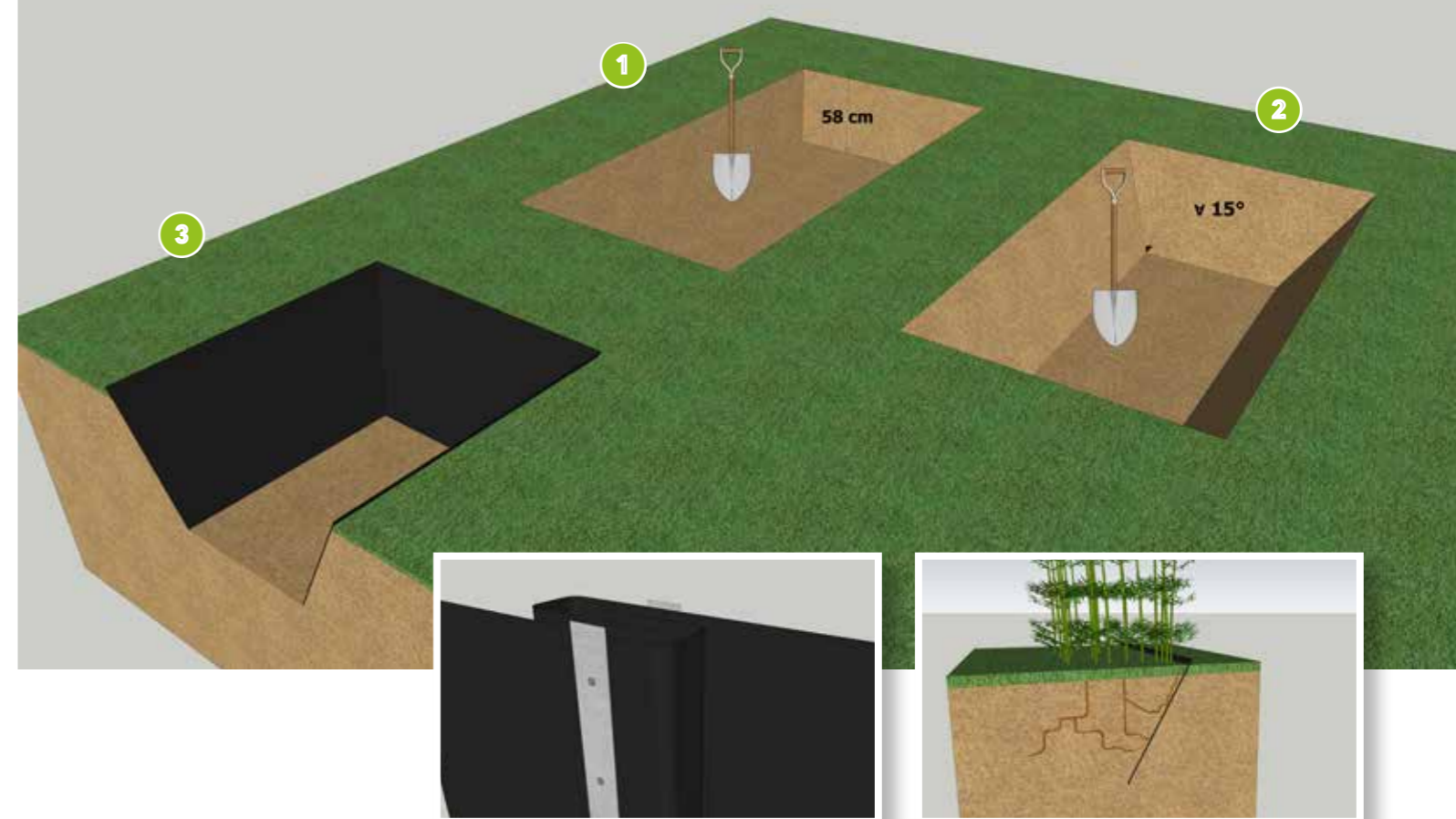

WORTELSTOKBEGRENZER HDPE

TER BESCHERMING VAN

- Vijvers (puntige rhizomen)
- Bomen en planten
- Kabels en leidingen
- Wegverhardingen en terrassen

KENMERKEN ROOTBLOCK (HDPE)

- HDPE garandeert een zeer lange levensduur
- Bestand tegen UV-straling
- Flexibel en eenvoudig te installeren
- Bestand tegen chemische bestanddelen
- Ondoordringbaar voor boomwortels (op min 2 m van boom, niet rond boom)
- Ondoordringbaar voor bamboewortels (enkel de 1.5 mm)
- Resistent tegen vuil en micro-organismen

ROOTBLOCK			
55117	Rootblock 1,5 mm x 60 cm x 25 m	/ stuk	32 stuks / pallet
55116	Rootblock 1,5 mm x 60 cm x 100 m	/ stuk	4 stuks / pallet
55114	Rootblock 1 mm x 60 cm x 25 m	/ stuk	48 stuks / pallet
55115	Rootblock 1 mm x 60 cm x 100 m	/ stuk	4 stuks / pallet
55118	Rootblockklem L 60 cm – B 2 cm – D 3 mm	/ stuk	





RIJBODEM



RIJBODEM EB EN VLOED 227



RIJBODEMS

In veel binnen- en buitenbakken voor paarden en pony's worden eb- en vloedsystemen aangelegd. Zo wordt een stabiele rijbodem gecreëerd voor paard en ruiter. De aanleg van een professioneel eb- en vloedsysteem is maatwerk.

Voor het realiseren van een Distri Pond Rijbodem hebben we een compleet assortiment producten: folie, geotextiel, drainage, niveaugelaarput en beregeningsinstallaties. Met onze materialen kunt u een rijbodem realiseren die veilig is voor paard en ruiter. We kunnen u ook helpen met de aanleg en adviseren u graag.

HOE WERKT EEN EB EN VLOED BODEM?

Bij een eb en vloed bodem wordt de grond geëgaliseerd en voorzien van een waterdichte folielaag. Hierop komen de drainagebuizen, ze worden bedekt met een laag vochtdoorlatend zand en een toplaag. Naast de bak wordt een niveaugelaar ingegraven, die wordt aangesloten op het waterleidingsysteem. Bij veel regen wordt het overtollige water via de drainagebuizen naar de put afgevoerd.

Een overstort zorgt voor lozing van overtollig water, bijvoorbeeld op een nabijgelegen sloot. Zo raakt de bodem nooit verzadigd en ontstaan er geen plassen in de rijbak.

Bij blijvend droog weer werkt het systeem net andersom: in dat geval vloeit het water via het drainagesysteem naar de bakbodem. Op die manier wordt de rijbodem van onderaf vochtig gehouden. Hierdoor blijft de rijbodem stevig en stabiel en heb je zelfs bij langdurig droog weer bijna geen last van stof.



Drainage



LDPE folie



Beregening

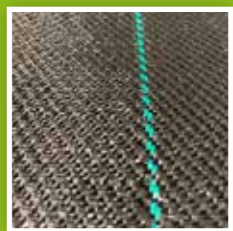

Geotextiel

VOORDELEN EB- EN VLOED BODEM

- ✓ Juiste stevigheid van de rijbodem
- ✓ Geen waterplassen
- ✓ Minder stof bij droogte
- ✓ Geen beregening nodig
- ✓ Het hele jaar goed berijdbaar
- ✓ Weinig tot geen onderhoud
- ✓ Waterpeil regelbaar
(voor meer of minder stevigheid)
- ✓ Veilig voor paard en ruiter

MATERIAAL EN SPECIFICATIES

- Voor een eb- en vloedbak wordt veelal LDPE folie gebruikt.
- De LDPE folie wordt door ons in de productiehal prefab gelast. Dit kan tot grote afmetingen. Bij nog grotere afmetingen van de rijbak worden er meerdere panelen op locatie aan elkaar gelast.

WERKZAAMHEDEN DIE WIJ KUNNEN UITVOEREN

- Advies bij aanleg van de nieuwe rijbodem
- Bepalen van de benodigde hoeveelheid folie (inmeten)
- Bepalen van de inzet van mensen en materialen
- Geven van leiding en instructie bij het uitvouwen, lassen en plaatsen van de folie en drainage
- Geven van leiding en instructie bij de installatie, in bedrijfsstelling en afwerking

HELE TRAJECT OF IN EIGEN BEHEER

Distri Pond kan het complete project voor u uitvoeren. Maar in de praktijk worden de voorbereidende grond- en drainage werkzaamheden vaak uitgevoerd door een loonbedrijf uit de directe omgeving en brengen wij de folie aan. Wij werken samen met bedrijven die gespecialiseerd zijn in de aanleg van rijbodems.

RIJBODEM GEOTEXTIEL

Een andere mogelijkheid voor het creëren van een stabiele rijbodem is door gebruik te maken van Geotextiel pp42. Dit kunnen we op rol leveren of desgewenst als maatwerk. Geotextiel is ideaal voor het realiseren van een stabiele rijbodem. Veilig voor paard en ruiter. Distri Pond Rijbodem Geotextiel rot niet en laat water goed door.

DISTRI POND WATER NIVEAU-REGELAAR EB EN VLOED BODEM



De Distri Pond water nivearegelaar rijbodem zorgt voor een constant waterniveau van een eb- en vloedbodem. Zo realiseert u een rijbodem veilig voor mens en dier. De Distri Pond water nivearegelaar wordt door ons compleet gemonteerd en kant-en-klaar geleverd met vlotter en in- en uitgang voor water.

De aanleg van een professioneel eb- en vloedsysteem is maatwerk waar we u graag bij adviseren!

Bij de bestelling van de eb en vloed bodem ontvangt u een legplan compleet met instructie voor het aanleggen en installeren van de drainage, centrale buis en nivearegelaar.

EB EN VLOED BODEM

Productcode	Material	Eenheid
57754*	LDPE 0.5 mm zwart	per m ²
16-01803	LDPE 0.5 mm zwart	40 x 20 meter
16-01804	LDPE 0.5 mm zwart	60 x 20 meter
16-01807	Drainageset	40 x 20 meter
16-01806	Drainageset	60 x 20 meter
16-01799	water nivearegelaar eb en vloed bodem	per stuk

* Eén van de 2 lengtes is maximaal 55 meter mbt productie

RIJBODEM

Productcode	Material	Eenheid
16-01808	Geotextiel pp42	per m ²
16-01800	Geotextiel pp42	40 x 20 meter
16-01801	Geotextiel pp42	60 x 20 meter

BEREGENINGSINSTALLATIE

Productcode	Material	Eenheid
16-02010	Rijbodem Beregeningsinstallatie	40 x 20 meter
16-02011	Rijbodem Beregeningsinstallatie	60 x 20 meter

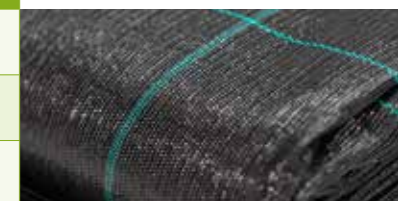

BEREGENING RIJBODEM

Stofontwikkeling is een veel gekend probleem bij rijbodems. Een droge bodem en intensief gebruik van de bodem leidt al snel tot opwaaiend stof en zand en een onstabiele bodem. Trainen onder deze omstandigheden is zeker niet prettig. Een regelmatig besproeiende rijbodem heeft een beduidend langere levensduur en een betere hoefslag. Wij maken in onze systemen gebruik van speciale sproeiers die door middel van de juiste beneveling het rijvlak gelijkmatig besproeien.

VOORDELEN:

- EENVOUDIGE BEDIENING
- SLIJTVASTE SPROEIERS
- PERFECTE WATERVERDELING
- BEDRIJFSZEKER

LEGPLAN EB EN VLOED BODEM 40 x 20 METER

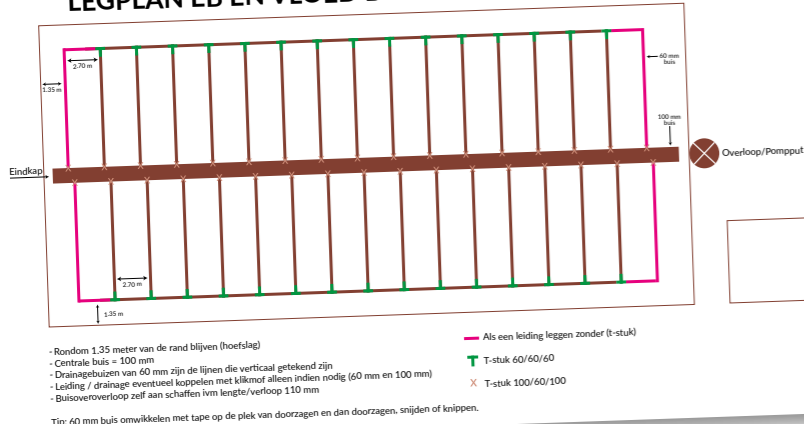



EPDM-DAK



ONE-TOOL-ROOF™



IN EEN HANDOMDRAAI EEN WATERDICHT EPDM-DAK

Een stijlvol poolhouse vraagt om een dakafwerking die net zo strak, duurzaam en doordacht is als de rest van het ontwerp. One-Tool-Roof™ sluit daar naadloos op aan. Dit innovatieve EPDM- systeem is ontwikkeld voor platte en lichthellende daken van poolhouses, overkappingen, tuinhuisen en andere bijgebouwen.

Het combineert een hoogwaardige uitstraling met opvallend veel verwerkingsgemak. Doordat het dak op maat wordt geleverd, werk je op locatie snel, schoon en efficiënt. Het wordt op maat geleverd, je rolt het uit,

schroeft het vast en het dak ligt. Zonder lijm, zonder open vuur en zonder onnodig gedoe.

Juist bij buitenprojecten waarin vormgeving, materiaalkeuze en afwerking samen het verschil maken, geeft dat rust in de uitvoering én vertrouwen in het eindresultaat. One-Tool-Roof™ is bestand tegen uiteenlopende weersinvloeden en vraagt nauwelijks onderhoud. Zo kies je voor een waterdichte EPDM-dakbedekking die niet alleen mooi oogt, maar ook langdurig presteert en perfect past bij een hoogwaardige buitenruimte.

VOORDELEN OP EEN RIJ

- Op maat geleverd
- Snel en schoon te verwerken
- Alleen een accuschroefboor nodig
- Geen lijm en geen open vuur
- Strakke, hoogwaardige uitstraling
- Ideaal voor poolhouses, overkappingen en tuinhuisen
- Weerbestendig en onderhoudsarm
- Lange levensduur

ONE-TOOL-ROOF™ - TOPKWALITEIT EPDM UIT ZWEDEN

EPDM van SealEco wordt in Zweden geproduceerd en is getest onder de zwaarste weersomstandigheden. Regen, hagel, storm of felle zon: One-Tool-Roof™ houdt je dak decennialang waterdicht: One-Tool-Roof™ is onderhoudsvrij, duurzaam en future proof!

Wil je nóg duurzamer werken? Combineer het met een groendak of zonnepanelen – de perfecte match met One-Tool-Roof™. Je hoeft geen dakexpert te zijn om met One-Tool-Roof™ aan de slag te gaan. Je regelt alles in drie stappen:

METEN Jij meet je dak nauwkeurig op.

BESTELLEN Je geeft de maten door en bestelt je One-Tool-Roof™- dak

MONTEREN Uitvouwen, vastschroeven, klaar. Je hebt sneller een waterdicht dak dan je denkt.

INFO I BESTELLINGEN

CONTACT

Distri Pond
Bell Telephonelaan 2B
2440 Geel, België

Klantenservice:

Tel: +32 (0)13 61 88 70
E-mail: info@distripond.com
Website: www.distripond.com

SealEco NV

Ondernemingsnummer: 0444.602.369
Adres: Bethovenstraat, 62 002, 2960 Brecht
BTW: BE 0444.602.369
IBAN: BE50230020525018
BIC GEBABEBB

LEVERINGEN

Om de leveringen vlot te laten verlopen is het belangrijk uw bestelling door te geven 48 uur voor de leveringsdag. Voor eventuele wijzigingen aan de bestelling na dit tijdstip neemt u best contact op met ons. Al onze leveringen gebeuren ExWorks.

AFHALINGEN

Wij vragen u de bestelling minstens een halve dag op voorhand door te geven zodat wij ze kunnen klaarzetten en we het wachten zo tot een minimum kunnen beperken.

OPENINGSUREN

Klantenservice:

Ma-Di-Woe-Do	Vrijdag
• 08.00u – 12.30u	• 08.00u – 12.30u
• 13.00u – 16.30u	• 13.00u – 15:30u

Afhalingen magazijn:

Ma-Di-Woe-Do	Vrijdag
• 08.00u – 12.30u	• 08.00u – 12.30u
• 13.00u – 16.30u	• 13.00u – 14.30u

LOGISTIEKE VOORWAARDEN

De genoemde prijzen en voorwaarden gelden enkel bij afhaling in ons magazijn of leveringen binnen België. De prijzen van leveringen buiten België worden steeds bepaald in overleg met de klantenservice. Al de afhalingen en leveringen vinden plaats onder toepassing van onze Algemene Verkoopsvoorwaarden.

Colli zendingen (colli maximum 60 x 40 x 40 cm, bijvoorbeeld pompen en kleine artikelen): franco levering vanaf € 550,-. Indien niet franco, € 25,- transportkost per colli.

Palletzendingen (maximum afmetingen (lxbxh) 120 x 80 x 200 cm): franco levering vanaf € 1250,-. Indien niet franco, € 80,- transportkost per pallet.

Palletzendingen groter dan de maximumafmetingen (> 120 x 80 x 200 cm) en niet geleverd op vaste leverdag: transportkost op te vragen.

Leveringen op een tweede leveradres: € 45,- supplement per adres (geldig voor franco bestellingen geleverd op vaste leverdag)

Pick & return GLS: € 35,- supplement

Topskin LSFR: franco levering vanaf € 1250,-
Of vanaf 5 rollen. Indien niet franco, € 325,- transportkost.

Levering in buitenland: altijd ex works.

HERSTELLINGS- EN GARANTIEVOORWAARDEN

Voor het behandelen van al de herstellings- en/of vervangingsaanvragen heeft Distri Pond een "Service opdrachtenformulier" uitgewerkt. Dit vindt u online: www.distripond.com/service.

ALGEMENE INFO

- Fotografie: Guido Lurquin / Distri Pond
- Vormgeving: Fieldstar Communicatie
- Verantwoordelijke uitgever: Stijn Wulleman, B-2960 Brecht.

© 2026 Gehele of gedeeltelijke overname van tekst of afbeeldingen zonder de schriftelijke toelating van de verantwoordelijke uitgever zijn verboden. SealEco NV kan niet verantwoordelijk gesteld worden voor eventuele wijzigingen en drukfouten.

ALGEMENE VERKOOPSVORWAARDEN

Elkeen die rechtstreeks of onrechtstreeks met n.v. SealEco, Bethovenstraat 62/2, 2960 Brecht handelt, wordt geacht zich te onderwerpen aan huidige voorwaarden.algemene info

1. Toepassingsgebied

De hieronder opgenomen algemene voorwaarden zijn van toepassing op alle verkoopsovereenkomsten die met SealEco Belgium NV (hierna: "SealEco") gesloten worden. Van deze algemene voorwaarden kan uitsluitend afgeweken worden bij wijze van specifieke voorwaarden, die met de klant schriftelijk overeengekomen worden. Het sluiten van de koopovereenkomst sluit van rechtswege de aanvaarding van onderstaande algemene voorwaarden in, onder voorbehoud dat de algemene verkoopsovereenkomsten alvorens het sluiten van het contract worden overgemaakt worden aan de klant. Alle aankoopvoorwaarden van klanten worden uitdrukkelijk verworpen en kunnen nooit in aanmerking komen bij een of andere betwisting. SealEco behoudt zich het recht voor de essentiële bepalingen van de algemene voorwaarden eenzijdig te wijzigen of aan te vullen indien hier een geldige reden voor bestaat (bv.: een economische reden zoals een objectieve wijziging van de prijs indien de grondstoffen duurder worden, er een wetswijziging is, etc.). Wijzigingen en aanvullingen zullen voorafgaandelijk en schriftelijk worden gemeld aan de klant en gaan in op het door SealEco bepaalde tijdstip.

2. Eigendoms- en risico-overdracht

2.1. De geleverde goederen blijven eigendom van de verkoper tot volledige betaling van hoofdsom, kosten en eventuele intresten. Bij niet-betaling kan de verkoper, op kosten en risico van de koper op elk moment de goederen terug laten ophalen.

2.2. Indien de klant met de verkochte goederen nieuwe voorwerpen vormt of doet vormen, de goederen met andere voorwerpen vermengt of op enigerlei wijze bestanddeel doet vormen van andere voorwerpen, verkrijgt SealEco de eigendom van deze andere voorwerpen vanaf het ontstaan ervan, en dit tot zekerheid van de volledige betaling van het door de klant aan SealEco verschuldigde bedrag. Leveringen geschieden op risico van de verkoper, die zich tegen mogelijke schadegevallen hoort te verzekeren. De levering geschiedt op het moment de goederen de magazijnen van de verkoper verlaten. Vanaf de levering gaat het risico over op de koper.

3. Prijs en Betalingen

3.1. Overeengekomen prijzen luiden, voor zover niet anders overeengekomen, in euro, exclusief BTW Tenzij anders schriftelijk overeengekomen heeft de klant 14 dagen na factuurdatum om de factuur te betalen.

3.2. Onze facturen zijn betaalbaar op onze burelen te Brecht, contant netto zonder korting, tenzij anders vermeld op de voorzijde van de factuur.

3.3. De betaling door de klant impliceert diens instemming dat de geleverde goederen in overeenstemming zijn met de voorwaarden van de koopovereenkomst.

3.4. Een factuur wordt tevens geacht door de schuldenaar aanvaard te zijn bij gebrek aan geschreven protest middels aangetekend schrijven binnen de acht dagen na datum van verzending van de factuur.

3.5. In geval van niet betaling of laattijdige betaling is vanaf de vervaldag van rechtswege en zonder voorafgaande ingebrekestelling een forfaitaire vergoeding verschuldigd ten belope van 10% van het openstaande factuurbedrag (op jaarbasis), met een minimum van 125 EUR en onverminderd het recht van SealEco om een hogere vergoeding te vorderen mits bewijs van hogere werkelijk geleden schade. Bovendien brengt elke onbetaalde factuur vanaf haar vervaldag, van rechtswege en zonder voorafgaande ingebrekestelling, een nalatigheidsintrest van 10% op het openstaand factuurbedrag. SealEco behoudt zich het recht voor om haar betalingsvoorwaarden eenzijdig aan te passen indien hier een geldige reden voor bestaat (bv.: een economische reden zoals een objectieve wijziging van de prijs indien de grondstoffen duurder worden, er een wetswijziging is, etc.).

4. Klachten – gebreken- protesten

Elke klacht, ten einde ontvankelijk te zijn, dient schriftelijk te geschieden binnen de 8 10 dagen, na de leveringsdatum. In het geval van verborgen gebreken zijn wij slechts gehouden tot het vervangen van de door ons geleverde koopwaar, onder voorbehoud van garantiëvoorwaarden. Indien de klant ten onrechte weigert de goederen te ontvangen, zullen alle kosten die hieruit voortvloeien aan de klant in rekening gebracht worden.

5. Maatwerk, afsnijdingen en prefabricatie van membranen

Op maat versneden rollen en/of geprefabriceerde membranen worden nooit teruggenomen. De tolerantie op de maten van versneden rollen mag tot + 20% en -10% bedragen, tenzij de tolerantie met inbegrip van een percentage of maat specifiek vermeld is in de orderbevestiging. Mondelinge bestellingen dienen steeds door de klant schriftelijk bevestigd te worden. Een orderbevestiging wordt gezonden voor mondelinge bestellingen voor zover de levertermijn meer dan 5 dagen bedraagt. Verhaal op foutieve maten en hoeveelheden is anders niet mogelijk. Versnijdingen of prefabricatie zullen steeds uitgevoerd worden volgens de maten vermeld op de schriftelijke bestelling / bij gebrek hieraan worden deze vervaardigd volgens de mondelinge bestelling. Omwille van de levertermijnen (24-72h voor stroken) kunnen bestellingen niet meer geannuleerd worden en dienen deze afgenomen te worden. Indien deze niet afgenomen worden dan dient desalniettemin de volledige factuur voldaan te worden, inclusief alle kosten.

6. Transport

De goederen reizen voor risico en rekening van de klant. Voor België zullen alle orders met een netto totaalwaarde van minimum 1.250 Euro netto excl. BTW worden 'franco' verstuurd, tenzij anders vermeld. Indien het netto bedrag kleiner is dan 1.250 Euro, zullen de vrachtkosten in rekening gebracht worden, tenzij afhaling gebeurt door de koper. Het tarief wordt op eenvoudige vraag ter beschikking gesteld van de klant. Bij orders met een netto factuurwaarde beneden de 50 Euro, worden door SealEco 10 euro (excl. BTW) administratiekosten in rekening gebracht. Het transport buiten België is te allen tijde integraal ten laste van de koper.

7. Leveringstermijnen

De door SealEco opgegeven leveringstermijnen zijn steeds benaderend doch nooit bindend. Vertraging kan geen aanleiding geven, noch tot schadevergoeding, noch tot gehele of gedeeltelijke verbreking van de overeenkomst.

8. Aansprakelijkheid

8.1. Behoudens in geval van opzettelijke fout, zware fout of bedrog zijn noch SealEco, noch haar aangestelden/uitvoeringsagenten aansprakelijk voor de daden, beslissingen en adviezen genomen of gegeven in uitvoering van de overeenkomst. De klant verbindt er zich toe om de SealEco en haar aangestelden te vrijwaren voor aansprakelijkheid opzichtheden derden.

8.2. In elk geval wordt de aansprakelijkheid van SealEco beperkt tot een bedrag van 20% van de totale schade, met dien verstande dat het bedrag verschuldigd door de SealEco niet hoger mag zijn dan 50% van de inkomsten die zij onder de afzonderlijke overeenkomst genereert. SealEco is niet aansprakelijk voor enige indirecte schade geleden door de klant en/of klanten van de klant.

8.3. In elk geval wordt de aansprakelijkheid van SealEco beperkt tot het bedrag dat in het toepasselijk geval uit hoofde van haar aansprakelijkheidsverzekering wordt gedekt en effectief uitbetaald.

ALGEMENE VERKOOPSVOORWAARDEN

9. Verantwoordelijkheid en garantie rubberfolies

Onze EPDM rubbers worden geleverd voor de toepassingen zoals omschreven in onze meest recente handleidingen. Voor alle andere toepassingen dan deze vermeld in de meest recente handleidingen, beschikbaar op www.SealEco.com, kunnen wij niet aansprakelijk gesteld worden. Alle andere toepassingen geschieden enkel op risico en op kosten van de koper. Deze garantievoorwaarden gelden enkel voor leveringen in België, tenzij anders overeengekomen. Gevolgschade valt buiten de garantie. Chemische bestendigheid wordt enkel gegarandeerd als voorafgaandelijk de producten, de juiste concentraties en temperaturen schriftelijk en uitdrukkelijk door ons aanvaard worden.

De garantie is aan hiernavolgende beperkingen onderworpen:

1. Dakbedekking: De geleverde goederen worden gedurende 10 jaar gegarantied. De garantie is degressief met een waardevermindering van 10% per jaar. De door SealEco Belgium toegekende garantie kan nooit groter zijn dan de garantie die aan SealEco Belgium wordt toegekend wordt door haar leveranciers. Schade veroorzaakt door derden, schade ten gevolge van spanningen in de ondergrond, mechanische beschadiging, scheurvorming, schade door inwerking van chemische producten, onstabiele ondergrond, schade ten gevolge knaagdieren, eenden en andere dieren, worteldoorgroei andere dan vermeld in de technische fiches, schade ten gevolge van heikracht, oorlog, aardbevingen, storm... kunnen nooit aanleiding geven tot welke garantie ook. De klant zal ook altijd de folie plaatsen volgens de meest recente nationale richtlijnen (NBN, STS en TV's) en volgens de meest recente handleiding van onze firma, beschikbaar op www.SealEco.com. Indien de klant nalaat de handleiding van SealEco te volgen om de folie te plaatsen, kan dit nalaten gekwalificeerd worden als foutief gebruik waardoor er geen enkele vergoeding verschuldigd zal zijn door SealEco. SealEco kan nooit aansprakelijk gesteld worden voor foutieve dakopbouw en slechte ondergronden. Alle lijmen dienen door de klant op voorhand getest te worden op de desbetreffende ondergrond, daar het onmogelijk is als fabrikant van de waterdichting alle mogelijke ondergronden, alsook de plaatsing ervan te controleren. SealEco Belgium behoudt zich het recht voor de defecte materialen te laten repareren of een nieuw product te leveren, op basis van een degressieve garantie zoals hierboven gespecificeerd. Indien SealEco kiest om nieuwe materialen te leveren dan zullen de plaatsingskosten van nieuw geleverde producten niet vergoed worden. Eventuele details welke in de folie ingelast worden door SealEco Belgium zijn onderhevig aan dezelfde garantievoorwaarden. De aanwezigheid gedurende een beperkte tijd van een van onze technische mensen, vertegenwoordigers of medewerkers van SealEco ontlasten de klant niet van zijn verantwoordelijkheden, ook de garantievoorwaarden blijven in dat geval ongewijzigd.

2. Vijvers en geomembranen: De geleverde goederen worden gedurende 10 jaar gegarantied. Deze voorwaarden zijn ook van toepassing voor zowel beroepsmatige als niet beroepsmatige doeleinden. De geleverde folie voldoet aan de eigenschappen zoals vermeld in de technische fiche die met het product wordt meegeleverd. De garantie is degressief met een waardevermindering van 10% per jaar. De door SealEco toegekende garantie kan nooit groter zijn dan de garantie die aan SealEco toegekend wordt door haar leveranciers. SealEco behoudt zich het recht voor de defecten te laten repareren of een nieuw product te leveren. Plaatsingskosten van nieuw geleverde producten ter vervanging van defecte goederen, worden niet vergoed. Schade veroorzaakt door derden, door inwerking van chemische producten tenzij uitdrukkelijk toegestaan in een specifiek schrijven voor de welbepaalde werf, schade ten gevolge van spanningen in de ondergrond, mechanische beschadiging, scheurvorming, schade door onstabiele ondergrond, schade door hoog grondwater zonder drainage, schade ten gevolge knaagdieren, insecten, eenden en andere dieren, schade door wortels van planten anders dan deze waarvoor attesten beschikbaar zijn en

vermeld in de technische fiche, schade ten gevolge van heikracht, oorlog, aardbevingen, storm, afwezigheid of het niet opvolgen van de voorwaarden vermeld in een grondstudie,... vallen niet onder de garantie. Elke aantasting door chloor, of producten die op de verboden lijst staan, alsook door producten die in een te hoge concentratie werden aangebracht, of door slecht afgeregelde zuiveringssystemen, vallen buiten elke vorm van garantie. Het is verplicht te allen tijde een geotextiel, zoals omschreven in de plaatsingsinstructies, beschikbaar op www.SealEco.com onder de folie aan te brengen. Bij gebrek hieraan vervalt alle garantie wegens het foutief gebruik van het product. De aanwezigheid gedurende een beperkte tijd van een van onze technische mensen, vertegenwoordigers of medewerkers van SealEco Belgium ontlasten de klant niet van zijn verantwoordelijkheden, ook de garantievoorwaarden blijven in dat geval ongewijzigd.

3. Stroken: De geleverde goederen voldoen aan de eigenschappen zoals vermeld in de technische fiche. De geleverde goederen worden gedurende 10 jaar gegarantied. De garantie is degressief met een waardevermindering van 10% per jaar. De door SealEco toegekende garantie kan nooit groter zijn dan de garantie die aan SealEco toegekend wordt door haar leveranciers. Schade veroorzaakt door derden, schade ten gevolge van spanningen in de ondergrond, mechanische beschadiging, scheurvorming, schade door onstabiele ondergrond, schade ten gevolge knaagdieren, insecten, eenden en andere dieren, schade ten gevolge van heikracht, oorlog, aardbevingen,... maken een overmachtsituatie uit en kunnen bijgevolg nooit aanleiding geven tot welke garantie ook. De klant zal ook altijd de folie plaatsen volgens de meest recente richtlijnen van het WTCB en volgens de meest recente handleiding van onze firma. Wij kunnen nooit aansprakelijk gesteld worden voor een foutieve opbouw, een foutief concept of voor slechte ondergronden. Alle lijmen dienen door de klant op voorhand getest te worden op de desbetreffende ondergrond, daar het onmogelijk is voor de leverancier alle mogelijke ondergronden te controleren, de minimaal vooropgestelde waarde bedraagt 50N/50mm afpelwaarde. Ook de veroudering dient gecontroleerd te worden! SealEco Belgium behoudt zich het recht voor om de defecte materialen te laten repareren of een nieuw product te leveren, op basis van de degressieve garantie. Indien SealEco Belgium opteert om nieuwe materialen te leveren dan zullen de plaatsingskosten van nieuw geleverde producten niet vergoed worden. Gevolgschade (zoals o.a. waterschade, schade aan gebouw, goederen, etc.) is strikt van de garantie uitgesloten. De aanwezigheid gedurende een beperkte tijd van een van onze technische mensen, vertegenwoordigers of medewerkers van SealEco Belgium ontlasten de plaatser niet van zijn verantwoordelijkheid, ook de garantievoorwaarden blijven in dat geval ongewijzigd.

4. Tankliners: De geleverde folie voldoet aan de eigenschappen zoals vermeld in de technische fiche die wordt meegeleverd met het product. Deze rubberen geprefabriceerde vellen worden op de gevraagde maat en op ontwerp van de klant vervaardigd. De garantie bestaat uit het repareren of het vervangen van de materialen. De garantie op de folie bedraagt 3 jaar, gebaseerd op de eigenschappen vermeld in de technische fiche, beschikbaar op www.sealeco.com, of bij de factuur gesloten, en is degressief met 33% per jaar. De door SealEco toegekende garantie kan nooit groter zijn dan de garantie die aan SealEco toegekend wordt door haar leveranciers. Schade veroorzaakt door derden, schade ten gevolge van spanningen in de ondergrond, mechanische beschadiging, scheurvorming, schade door onstabiele ondergrond, schade door hoog grondwater zonder drainage, schade door knaagdieren, insecten, eenden en andere dieren, schade ten gevolge van heikracht, oorlog, aardbevingen, schade door inwerking van chemische producten, edm vallen niet onder de garantie. De aanwezigheid gedurende een beperkte tijd van een van onze technische mensen, vertegenwoordigers of medewerkers van SealEco ontlasten de klant niet van zijn verantwoordelijkheid ook de garantievoorwaarden blijven in dat geval ongewijzigd

5. Biogasliners: De geleverde folie voldoet aan de eigenschappen zoals vermeld in de technische fiche. Indien specifieke normen gevraagd worden dan kan SealEco niet verantwoordelijk gesteld worden bij gebrek hieraan. Deze rubberen geprefabriceerde vellen worden op de gevraagde maat en op ontwerp van de klant vervaardigd. SealEco Belgium zal nooit enige verantwoordelijkheid nemen aangaande het concept en de toepassing van deze liners. De garantie bestaat uit het repareren of het vervangen van de materialen. De garantie bedraagt 3 jaar, gebaseerd op de eigenschappen vermeld in de technische fiche, op de folie en is degressief met 33% per jaar. De door SealEco toegekende garantie kan nooit groter zijn dan de garantie die aan SealEco toegekend wordt door haar leveranciers. Schade veroorzaakt door derden, schade ten gevolge van overmatige spanningen (>30%), mechanische beschadiging, scheurvorming, schade door onstabiele ondergrond, schade door hoog grondwater zonder drainage, schade door knaagdieren, vogels, insecten en andere dieren, schade ten gevolge van heikracht, oorlog, aardbevingen, schade door inwerking van chemische producten, edm vallen niet onder de garantie. De klant zal zelf de nodige veiligheids- en controle systemen, zij het mechanisch, pneumatisch, elektrisch of elektronisch, inbouwen teneinde de spanning niet boven de 30% te laten oplopen. Het gebruik van diverse producten in de vergisters kunnen aanleiding geven tot chemische aantasting van de folie waardoor deze zijn rek verliest, dit behoort tot de verantwoordelijkheid van de klant.

10. Verantwoordelijkheid en garantie elektrische toestellen

10.1. Op al onze elektrische toestellen geldt een wettelijke garantie van 2 jaar, tenzij expliciet anders vermeld. Deze garantie is enkel van kracht indien alle plaatsingsvoorschriften correct worden opgevolgd. Deze garantievoorwaarden gelden enkel voor leveringen in België, tenzij anders overeengekomen. Gevolgschade en werkuren vallen te allen tijde buiten de garantie. In geval van defect dienen de toestellen door de klant bij SealEco in België afgeleverd te worden. Enkel SealEco heeft de keuze het defecte toestel te vervangen of te repareren. Indien het gebrek te wijten is aan slecht gebruik of onderhoud, dan zullen de kosten door de klant doorgerekend worden.

10.2. Het herstellen of vervangen van een defect toestel geeft geen aanleiding tot een verlengde of vernieuwde garantie. De oorspronkelijke garantie blijft van kracht.

11. Technische begeleiding- erkend plaatser

SealEco is niet aansprakelijk voor wat het plaatsen en het in werking stellen van de verkochte goederen betreft, behoudens in geval van zware fout, opzettelijke fout en bedrog. De koper erkent dat hij voldoende informatie heeft gekregen en dat hij in staat is om zelf te oordelen of de goederen aan de behoeften en eigenaardige karakteristieken van zijn aanneming aangepast zijn. De koper verklaart dat hij beschikt over de technische instructies evenals over de mogelijkheid een opleiding te volgen bij SealEco. De koper doet uitdrukkelijk afstand van enig verhaal tegen SealEco voor welke plaatsings- of verwerkingsfout dan ook. De mogelijke aanwezigheid en tussenkomst van een technisch assistent of verkoper van SealEco op de werf, doet hieraan niet af; SealEco kan in voormeld geval niet als (onder-) aannemer aanzien worden De koper de enige blijft die voor de plaatsing aansprakelijk is.

12. Schuldvergelijking

SealEco behoudt zich het recht voor om het principe van schuldvergelijking zoals voorzien in artikel 1289 e.v. B.W. in te roepen wanneer SealEco en haar medecontractant elkaars schuldenaar zijn. In dat geval zullen de twee schulden, zodra zij tegelijk bestaan, vaststaand en opeisbaar zijn, teniet gaan ten belope van hun wederkerig bedrag. Enkel het alsdan nog resterende saldo zal dienen betaald te worden.

(VERVOLG)

13. Recupel

Voor de uitvoering van de aanvaardingsplicht voor professionele elektrische en elektronische apparaten, is SealEco toegetreden tot RECUPEL en betaalt hiervoor een administratieve bijdrage. De klant verbindt er zich toe om de eventuele kosten te dragen van de ophaling en de verwerking zowel van de professionele elektrische en elektronische apparaten die het voorwerp uitmaken van deze bestelbon wanneer deze afgedankt zullen worden als van de afgedankte elektrische en elektronische apparaten die hierdoor vervangen worden. Teneinde in overeenstemming te zijn met de afvalstofwetgeving, kan de klant hiervoor een beroep doen op een operator waarmee RECUPEL een Charter heeft afgesloten (www.recupel.be). Indien gewenst, kan SealEco de klant in verbinding stellen met een operator voor een prijs offerte.

14. Retourgoederen

Maatwerk, versnijdingen, geprefabriceerde goederen, Ecoo producten, reinigingsproducten en goederen die niet op voorraad gevoerd worden zullen nooit retour genomen worden. Standaardproducten worden retour genomen aan een prijs gelijk aan de gefactureerde prijs, min aftrek boni, hoeveelheidskortingen, etc – 30% en dit enkel en alleen mits aan volgende voorwaarden voldaan is.

- a. De goederen, alsook de verpakking dient in perfecte en propere staat te verkeren;
- b. De goederen werden maximaal 6 maanden van tevoren geleverd zijn;
- c. Het betreft geen goederen met vervaldatum.
- d. De transportkosten voor de retourname zijn ten laste van de klant.

15. Nietigheidsverklaring

15.1. Indien één of meerdere van deze clausules blijkt te zijn aangetast door enige vorm van nietigheid houdt dit geen nietigheid in van de andere clausules die onverminderd blijven gelden. Desgevallend dient de ongedigde clausule vervangen te worden door een rechtsgeldige, die het best overeenkomt met de geest van de nietige of onafdwingbare clausule.

15.2. Indien één of meerdere van deze clausules niet of slechts ten dele wordt toegepast gebeurt dit steeds onder voorbehoud van alle rechten en zonder enige nadelige erkenning. Afstand van recht van enige bepaling of voorwaarden zal uitsluitend van kracht zijn indien dit schriftelijk is gedaan.

15.3. Geen amendement dat deze overeenkomst wijzigt, er iets aan toevoegt of weglaat, zal aan een partij kunnen worden tegengeworpen tenzij het schriftelijk is opgemaakt en door of in naam van alle betrokken partijen is ondertekend, onder uitdrukkelijke verwijzing naar onderhavige overeenkomst.

16. Gegevensbescherming

16.1. SealEco en de klant verbinden zich er toe om hun respectieve verplichtingen krachtens de toepasselijke gegevensbeschermingswetgeving na te leven met betrekking tot alle persoonsgegevens die in de uitvoering van deze overeenkomst zouden worden verwerkt.

16.2. SealEco zal slechts persoonsgegevens verwerken wanneer dit noodzakelijk is voor de uitvoering van deze overeenkomst.

17. Bevoegdheid

Deze koopovereenkomst zal worden beheerst door het Belgisch Recht. In geval van betwisting zijn enkel de bevoegde rechtbanken van Antwerpen bevoegd.



Foto aangeleverd door: Cools Tuinaanleg BV Essen

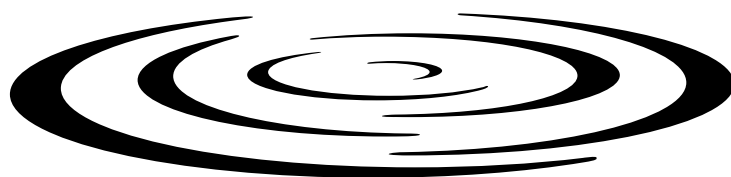

DISTRIPOND

WWW.DISTRIPOND.COM

